



TARTALOMJEGYZÉK

1. ÁLTALÁNOS	
1.1 BEVEZETŐ	4
1.2 GARANCIA	6
1.3 INNOVÁCIÓK	7
2. SZANITEREK	
2.1 SZANITER ÁTTEKINTŐ	12
2.2 FORMO	14
2.3 MOLLIS	18
2.4 OPTIC	20
2.5 SAVAL 2.0	24
2.6 BÁZIS	28
2.7 SZERELVÉNYEK ÉS ALKATRÉSZEK	37
3. WC-ELEM	
3.1 EASYMONT	40
4. BÚTOROK	
4.1 OPTIC	44
4.2 SAVAL 2.0	46
5. WELLNESS	
5.1. CASSANDRA	50
6. CIKKSZÁMKERESŐ	52
7. SZÁLLÍTÁSI FELTÉTELEK	53

BEVEZETŐ



Az Alföldi immár több mint fél évszázada a magyar fürdőszobák meghatározó eleme. Mi, itt az Alföldinél, hazánk vezető szanitermárkájánál, fontosnak tartjuk, hogy a hagyományaink megőrzése mellett folyamatosan újabb és újabb megoldásokkal bizonyítsuk, hogy nem hiába vagyunk hazánk egyik kedvelt fürdőszobai márkája.

A fürdőszobának kitüntetett helye van az életünkben: keretbe foglalja mindennapjainkat. Az ébredés utáni első utunk ide vezet, és lefeküdni is a fürdőszobából indulunk. Nem mindegy tehát, hogy milyen stílus, milyen hangulat, milyen anyagok, színek és formák fogadnak minket reggel, és küldenek ágyba este.

Az Alföldi eddig is követett küldetésé ezért a jövőben sem változik: hozzájárulni az otthonok esztétikumához. Ebben a

szellemben kezdtük meg működésünket több mint ötven éve még Alföldi Porcelángyárként, és folytatjuk töretlenül, immár a Villeroy & Boch csoport tagjaként.

Alapfilozófiánkhoz tartozik, hogy termékeink fejlesztése során a kifogástalan minőség mellett környezetünk megővására is ügyeljünk.

Mi az Alföldinél arra törekszünk, hogy termékeink méltóak legyenek arra, hogy a családok megosszák velük a mindennapjaikat. Továbbra is azon vagyunk, hogy rászolgáljunk erre a bizalomra, és hogy a családok otthon érezhessék magukat az Alföldi fürdőszobában!

Az árlistában szereplő árak nettó lista árak, ajánlott fogyasztói árak áfa nélkül.



GARANCIA



Mi az Alföldinél fontosnak tartjuk, hogy Ön hosszú távon élvezhesse a tőlünk megszo-
kott és a legszigorúbb nemzetközi szabvá-
nyoknak is megfelelő minőséget. Ezért az
Alföldi logóval ellátott termékekre garanciát
vállalunk. Az egyes termékterületekre vonat-
kozó garanciaidőket alább olvashatja.

**10 ÉV
GARANCIA**
alföldi

**5 ÉV
GARANCIA**
alföldi

**2 ÉV
GARANCIA**
alföldi

SZANITEREK

Gyártási eredetű hibák
esetén, szakszerű
beszerelés és rendeltetés-
szerű használat mellett:
Szaniterek*: 10 év**
WC-ülőkék: 2 év

WC-ELEM

Gyártási eredetű hibák
esetén, szakszerű
beszerelés és rendeltetés-
szerű használat mellett:
WC-elem kerete: 10 év
Öblítőtárály: 5 év
Kopó alkatrészek: 2 év

BÚTOR

Gyártási eredetű hibák
esetén, szakszerű
beszerelés és rendeltetés-
szerű használat mellett:
Bútorok: 2 év

WELLNESS

Gyártási eredetű hibák
esetén, szakszerű
beszerelés és rendeltetés-
szerű használat mellett:
Fürdőkádak: 10 év

* A 10 év garancia a szaniter kerámiákra vonatkozik, az egyes szerelvényekre a gyártó által vállalt garancia
érvényes, amelyekről további információkat a weboldalunkon, az adott termék oldalán találhat.

** A 2002. április 1-je után vásárolt termékekre.

INNOVÁCIÓK



Easyplus nélkül

Easyplus mázfelülettel



EASYPLUS

Az Easyplus egy speciális fejlesztésű mázfelü-
let a szanitertermékeinken. Az Easyplus sima,
tömör és karcmentes felületet képez a szani-
tereken, amely tartósan ellenáll a háztartások-
ban használatos savakkal és lúgokkal szem-
ben. Az Easyplus-szal nemesített felületen a
víz cseppekké áll össze, melyek egyszerűen
legördülnek a felületről. Az összeálló vízgyön-
gyökkel együtt a szennyeződés is távozik. Ha
valamilyen szennyeződés mégis megtapad a
felületen, az egy nedves ruha segítségével
könnyedén eltávolítható.

Az Easyplus a könnyű tisztíthatósága révén
hozzájárul a környezetbarát háztartáshoz,
mivel a szennyeződést taszító felület szinte
teljesen feleslegessé teszi a környezetet ter-
helő tisztítószer használataát.

Az Easyplus felülettel ellátott szaniterek R1 szinkóddal
rendelhetők.



CLEANFLUSH

A WC-k öblítésénél a fejlesztések két irányba hatnak. Egyrészt a mi-
nél kevesebb vízfelhasználásra, másrészt a minél teljesebb öblítési
felület elérésére törekednek a gyártók. Ezt a két irányt ötvözik az
Alföldi CleanFlush WC-i a Formo, a Mollis, az Optic és a Bázis
családokban, amelyek a nyitott gyűrűs öblítésnek köszönhetően
a WC belső felületének hatékony öblítése mellett csupán 3/4,5
literrel öblítenek. Az új technológiának köszönhetően a napi
takarítás is jóval egyszerűbb, így könnyedén biztosítható a higiénia
a fürdőszobában. A 4,5 l-es öblítés feltételeiről a weboldalunkon
is elérhető *Szerelési útmutató* ad tájékoztatást.





SOFT CLOSING

A Formo (9M70 S5 01, 98M9 C5 01), a Mollis (8M38 S1 01) és a Saval 2.0 (8780 S5 01) családban található WC-ülőkék Soft Closing funkcióval rendelkeznek. Ez az innováció megakadályozza azt, hogy a WC-ülőke teteje lecsukáskor hangosan lecsapódjon, helyette fokozatosan záródik le a tetőrész az ülőkére.



quick
release
alföldi

QUICK RELEASE

A Formo (9M70 S5 01, 98M9 C5 01), a Mollis (8M38 S1 01) és a Saval 2.0 (8780 S5 01) WC-ülőke nem csupán a már ismert Soft Closing funkcióval, hanem az úgynevezett Quick Release-szel teszi könnyebbé a mindennapos takarítást. A Quick

Release lényege, hogy a WC-ülőke egy könnyed mozdulattal kipattintható a zsanérból, így annak leszerelése nélkül válik takaríthatóvá a WC teljes felülete.



3/4,5 L
öblítés
alföldi

3/4,5 L ÖBLÍTÉS

Az Alföldi választékában szereplő valamennyi WC 3/6 literrel öblít. Az Alföldinél arra törekszünk mi is, hogy az új formák mellett egyre nagyobb hangsúlyt fektessünk víz-takarékostechológiák kifejlesztésére, amelynek ékes bizonyítéka a Formo, a Mollis és az Optic családunk. Formo, Mollis és Optic családok fali-WC-i mindössze 3/4,5 liter vízzel öblítenek, ezzel is takarékoskodva az egyre értékesebbé váló vízzel. A 4,5 l-es öblítés feltételeiről a weboldalunkon is elérhető Szerelési útmutató ad tájékoztatást.



skinny
seat
alföldi



SKINNYSEAT

A jelenlegi formák a finom, vékony dizájn jegyében születnek, amelynek elsődleges megtestesítői az elektronikai eszközök. Ez az irány jelenik meg a fürdőszobában is a finom dizájnú WC-ülőkével, a SkinnySeat-tel a Formo családunkban (9M70 S5 01). A SkinnySeat WC-ülőke hasonlóan a többi ülőkékhez duroplastból készül, emellett Soft Closing és Quick Release funkcióval rendelkezik.

LED

A LED világítás ma már széles körben elfogadott a hétköznapi életben. A LED világítás hosszabb élettartamot és, ami talán ennél is fontosabb, jelentős energia-megtakarítást tesz lehetővé a háztartásokban is. A Saval 2.0 család tükrösszekrénye a környezettudatos szemléletet szem előtt tartva LED világítással rendelkezik.



SOFT CLOSING

A kifejezés már jól ismert a vásárlók számára a szaniterek világából. Az innováció lényege, hogy a le- illetve becsukódás a funkció segítségével szépen fokozatosan történik meg az éles csapódás helyett. Ez a megoldás ma már a bútornál is alapvető követelmény, így a Saval 2.0 bútorcsalád esetében valamennyi ajtó Soft Closing funkcióval rendelkezik.



METALRIM

Az Alföldi kádak nem csak dizájnban emelkednek ki az Alföldi választékából, hanem műszaki előnyöket is tartalmaznak. Valamennyi klasszikus, egyenes kád peremébe a nagyobb stabilitás érdekében egy fém megerősítés is kerül.









SZANITER



Érvényes: 2024. március 1-jétől

VÁLASZTÉK ÁTTEKINTŐ

Mosdók

Forma	55 és 56 cm	57 cm	60 és 61 cm
Kerek	 BAZIS 7015 55	 BAZIS 4191 55	 BAZIS 4191 60
		 BAZIS 4196 7X	
		 BAZIS 4163 01	 BAZIS 7015 60
Szögletes	 OPTIC 7038 55 xx	 BAZIS 5116 59	 OPTIC 7039 60 xx

Beépíthető mosdók









Forma	47 cm	53 és 54 és 55 cm	60 cm	66 cm
Kerek	 DEW 47 7029 47 <i>Kifutó!</i>	 SAVAL 2.0 6006 33	 SAVAL 2.0 7017 60	
Szögletes				 NOW 66 7016 65

Kézmosók



Forma	40 cm	45 cm	50 cm	51 cm
Kerek	 BAZIS 4123 4R/L	 BAZIS 4145 45	 BAZIS 4145 50	
Szögletes		 OPTIC 7071 45 xx	 OPTIC 7072 50 xx	 OPTIC 7073 50 xx
				 SAVAL 2.0 7332 5R/5L

VÁLASZTÉK ÁTTEKINTŐ



WC-k





Rögzítés	Laposöblítésű	Mélyöblítésű	
Lábontálló	 BAZIS 4004 00	 BAZIS 4030 00 7095 R0 xx	 SAVAL 2.0 7090 19/09
	 BAZIS 4032 00 7096 R1 xx	 BAZIS 4037 00	 BAZIS 4031 00 7093 R0 xx
		 BAZIS 4033 00 7094 R1 xx	 BAZIS 4035 69
Fali	 SAVAL 2.0 7068 R0/19	 FORMO 7060 R0/HR/10/H1	 SAVAL 2.0 4056 59 xx
		 OPTIC 7047 R0 xx	 OPTIC 7048 R0 xx
		 MOLLIS 4V99 R0	

Bidék

Rögzítés	Lábontálló	Fali
Lábontálló	 BAZIS 4309 59	
Fali	 FORMO 7044 00	 SAVAL 2.0 4312 00

Vizeldék

Hátso bekötésű	Felső bekötésű
 SAVAL 2.0 7051 59	 SAVAL 2.0 7050 59
	 BAZIS 4332 00



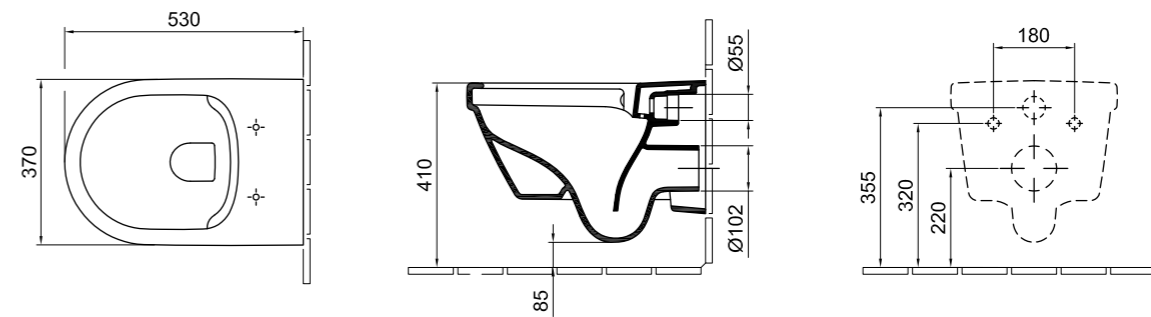

	Cikkszám	Megnevezés	Méret	Tömeg (kg)	db/ tábla	db/ paletta	Fehér Ft/db*	Színes Ft/db*	Választható színek
	7060 R0 xx	Mélyöblítésű falí-WC CleanFlush technológia Szerelése speciális tartó- és rögzítő szerelvényt igényel Ajánlott szerelvény: EasyMont	37 x 53 cm	20,3	7	14	89 610	-	01,R1
	9M70 S5 01	WC-ülőke** Duroplast, fém zsanérral, Soft Closing és Quick Release rendszerrel, SkinnySeat		2,5		90	51 090	-	01
	98M9 C5 01	WC-ülőke** Duroplast, fém zsanérral, Soft Closing és Quick Release rendszerrel		2,25		144	39 420	-	01
	98M9 D5 01	WC-ülőke** Duroplast, fém zsanérral		2,37		90	26 270	-	01
	7060 HR xx	Kombipack CleanFlush technológia Tartalma: 1 db mélyöblítésű CleanFlush falí-WC (7060 R0 xx), 1 db WC-ülőke Soft Closing és Quick Release funkcióval (98M9 C5) Szerelése speciális tartó- és rögzítő szerelvényt igényel Ajánlott szerelvény: EasyMont			6	12	122 230	-	01,R1

Mélyöblítésű falí-WC 7060 R0 xx, Kombipack 7060 HR xx



*Nettó listaár, ajánlott fogyasztói ár áfa nélkül
**Csak fehér színben rendelhető!
01 Fehér, R1 Fehér Easyplus mázfelülettel
Easyplus (R1) felár: 10 560 Ft
Ajánlott wellness termék: Cassandra kádcsalád

A megadott méretekhez a szabványban megengedett tűrések érvényesek.
Kérjük szerelés előtt ellenőrizni!

	Cikkszám	Megnevezés	Méret	Tömeg (kg)	db/ tábla	db/ paletta	Fehér Ft/db*	Színes Ft/db*	Választható színek
	7060 10 xx	Mélyöblítésű fali-WC Szerelése speciális tartó- és rögzítő-szerelvényt igényel Ajánlott szerelvény: EasyMont	37 x 53 cm	21,0	7	14	65 170	-	01,R1
	9M70 S5 01	WC-ülőke** Duroplast, fém zsanérral, Soft Closing és Quick Release rendszerrel, SkinnySeat		2,5		90	51 090	-	01
	98M9 C5 01	WC-ülőke** Duroplast, fém zsanérral, Soft Closing és Quick Release rendszerrel		2,25		144	39 420	-	01
	98M9 D5 01	WC-ülőke** Duroplast, fém zsanérral		2,37		90	26 270	-	01
	7060 H1 xx	Kombipack Tartalma: 1 db mélyöblítésű fali-WC (7060 10 xx), 1 db WC-ülőke Soft Closing és Quick Release funkcióval (98M9 C5) Szerelése speciális tartó- és rögzítőszerelvényt igényel Ajánlott szerelvény: EasyMont			6	12	97 780	-	01,R1
	7044 00 xx	Falibidé Kifutó szállítható a készlet erejéig! 1 furattal középen Szerelése speciális tartó- és rögzítőszerelvényt igényel		21,0		16	98 860	-	01,R1

Mélyöblítésű fali-WC 7060 10 xx, Kombipack 7060 H1 xx

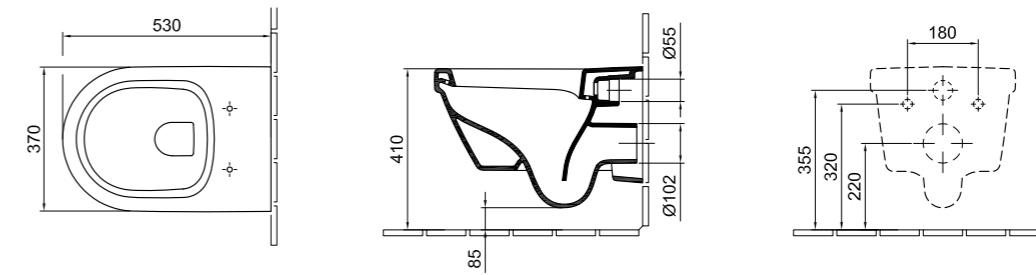

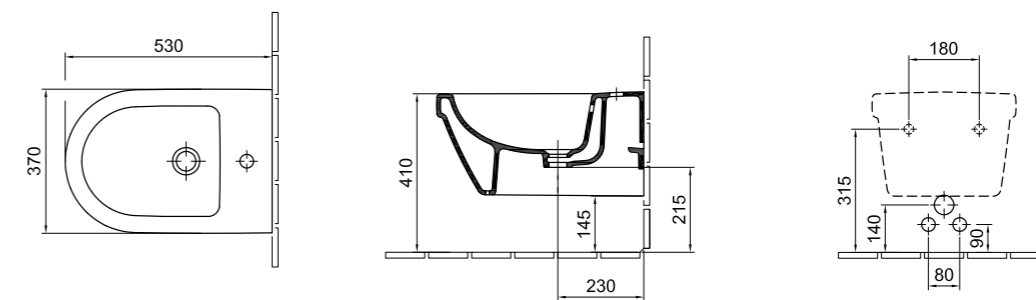

Falibidé 7044 00 xx



*Nettó listaár, ajánlott fogyasztói ár áfa nélkül
**Csak fehér színben rendelhető!
01 Fehér, R1 Fehér Easyplus mázfelülettel
Easyplus (R1) felár: 10 560 Ft
Ajánlott wellness termék: Cassandra kádcsalád

A megadott méretekhez a szabványban megengedett tűrések érvényesek. Kérjük szerelés előtt ellenőrizni!

	Cikkszám	Megnevezés	Méret	Tömeg (kg)	db/ tábla	db/ paletta	Fehér Ft /db*	Színes Ft/db*	Választható színek
	7016 65 xx	Now 66 ráültethető mosdó Álló vagy fali csapteleppel	66 x 29 cm	14.0		15	60 400	-	01, R1
	7029 47 xx	Dew 47 ráültethető mosdó Kifutó! Szállítható a készlet erejéig! Álló vagy fali csapteleppel	47 cm	12.6	12	12	46 800	-	01, R1
	4V99 R0 xx	Mélyöblítésű fali-WC CleanFlush technológia, Szerelése speciális tartó- és rögzítőszerelvényt igényel Ajánlott szerelvény: EasyMont	36 x 56 cm	18.0		14	50 350	-	01, R1
	8M38 S1 01	WC-ülőke** Duroplast, fém zsanérral, Soft Closing és Quick Release rendszerrel		2.0		216	21 980	-	01
	8M39 61 01	WC-ülőke** Duroplast, fém zsanérral		2.0		216	13 090	-	01

RÁÜLTETHETŐ MOSDÓ 7016 65 xx

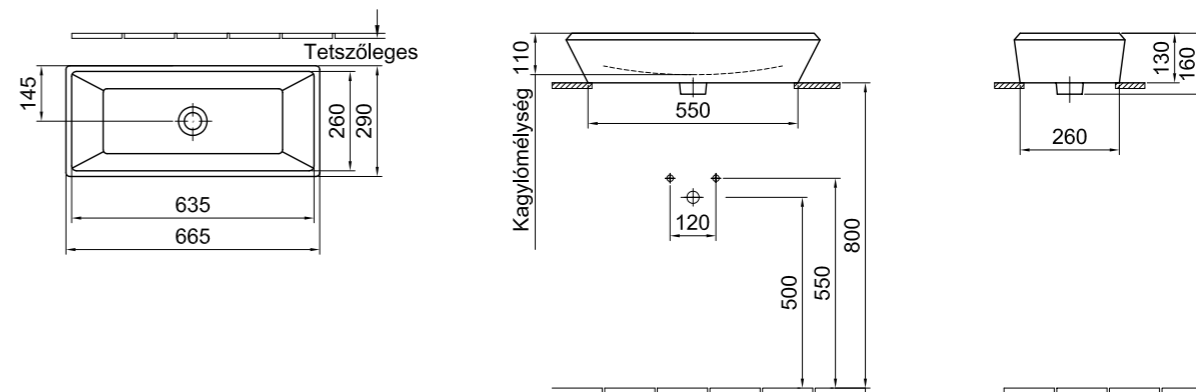

RÁÜLTETHETŐ MOSDÓ 7029 47 xx

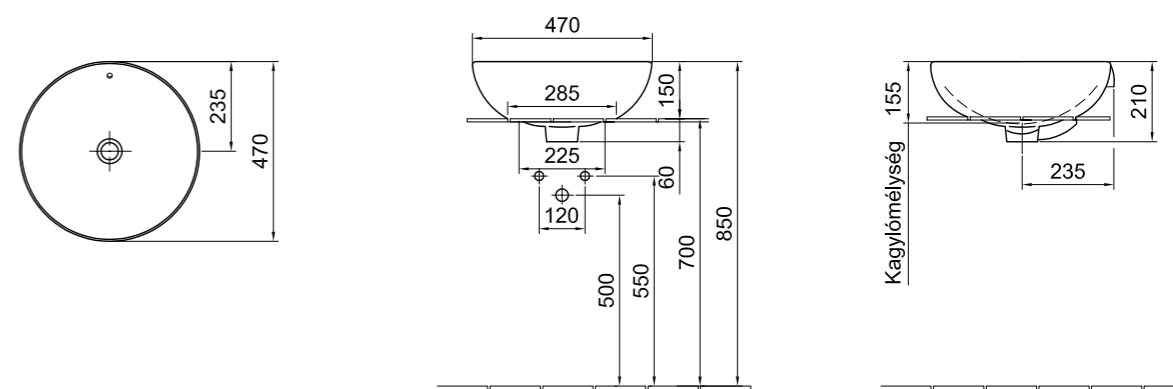



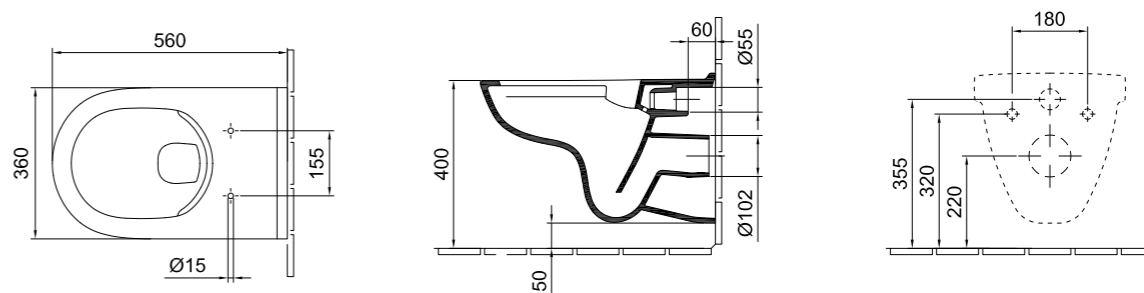

Mélyöblítésű fali-WC 4V99 RO xx



*Nettó listaár, ajánlott fogyasztói ár áfa nélkül
**Csak fehér színben rendelhető!
01 Fehér, R1 Fehér Easyplus mázfelülettel
Easyplus (R1) felár: 10 560 Ft
Ajánlott wellness termék: Cassandra kádcsalád

A megadott méretekhez a szabványban megengedett tűrések érvényesek. Kérjük szerelés előtt ellenőrizni!

	Cikkszám	Megnevezés	Méret	Tömeg (kg)	db/ tábla	db/ paletta	Fehér Ft /db*	Színes Ft/db*	Választható színek
	7039 60 xx	Mosdó 1 furattal középen	60 x 47 cm	19.0			33 400	-	01
	7038 55 xx	Mosdó 1 furattal középen	55 x 44 cm	17.0			33 170	-	01
	7072 50 xx	Kézmosó 50 cm 1 furattal középen	50 x 40 cm	13.5			29 610	-	01
	7071 45 xx	Kézmosó 45 cm 1 furattal középen	45 x 37 cm	11.5			23 220	-	01
	7073 50 xx	Kézmosó 50 cm 1 furattal a bal oldalon	50 x 24 cm	8.0			25 110	-	01

Mosdó 7039 60 xx, Mosdó 7038 55 xx

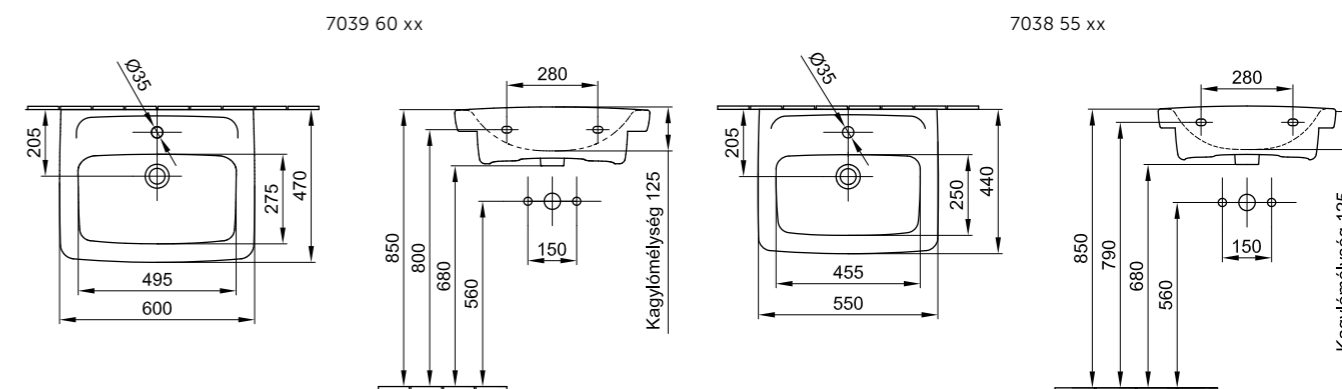

Kézmosó 50 cm 7072 50 xx, Kézmosó 45 cm 7071 45 xx

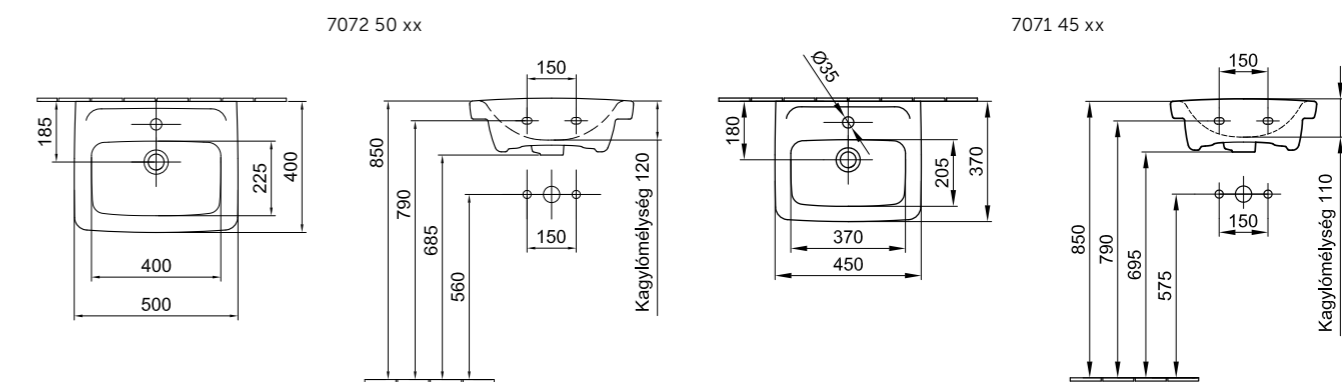

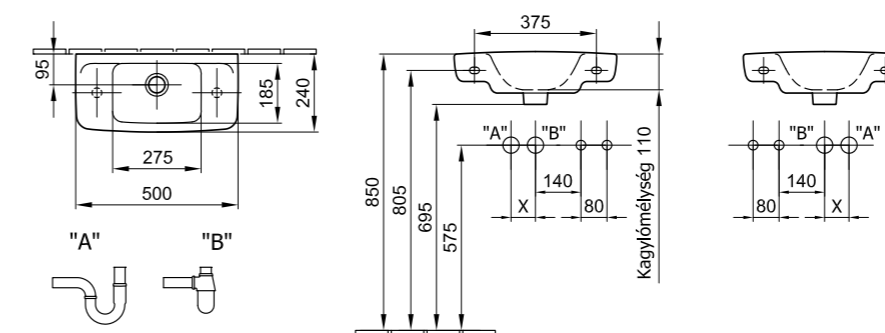

Kézmosó 50 cm 7073 50 xx



*Nettó listaár, ajánlott fogyasztói ár áfa nélkül
 **Csak fehér színben rendelhető!
 01 Fehér, R1 Fehér Easyplus mázfelülettel
 Easyplus (R1) felár: 10 560 Ft
 Ajánlott wellness termék: Cassandra kádcsalád

A megadott méretekhez a szabványban megengedett tűrések érvényesek. Kérjük szerelés előtt ellenőrizni!

	Cikkszám	Megnevezés	Méret	Tömeg (kg)	db/ tábla	db/ paletta	Fehér Ft /db*	Színes Ft/db*	Választható színek
	7047 RO xx	Mélyöblítésű fal-WC CleanFlush technológia, Szerelése speciális tartó- és rögzítőszerelvényt igényel	36 x 54 cm	16.0		18	42 820	-	01, R1
	7048 RO xx	Mélyöblítésű fal-WC Kompakt, CleanFlush technológia, Szerelése speciális tartó- és rögzítőszerelvényt igényel	36 x 49 cm	13.1		18	48 590	-	01, R1
	8780 S5 01	Saval 2.0 WC-ülőke** Duroplast, fém zsanérral, Soft Closing és Quick Release rendszerrel. Ajánljuk: az Optic (7047 RO és 7048 RO) és a Saval 2.0 (7056 59, 7068 19, 7090 09 és 7090 19) termékcsaládba tartozó WC-khez.		2.5	5		16 530	-	01
	8780 95 01	Alföldi WC-ülőke 1.** Duroplast, fém zsanérral, Soft Closing és Quick Release rendszerrel Ajánljuk: az Optic (7047 RO, 7048 RO), a Saval 2.0 (7056 59, 7068 19, 7090 09, 7090 19) és a Bázis (4030 00, 4031 00, 4032 00, 4033 00, 4035 69, 4037 00) termékcsaládba tartozó WC-khez.		1.55	6	168	13 140	-	01

Mélyöblítésű fal-WC 7047 R0 xx

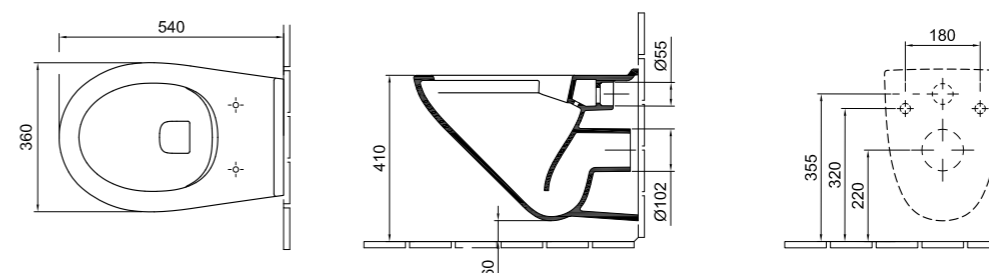

Mélyöblítésű fal-WC 7048 R0 xx

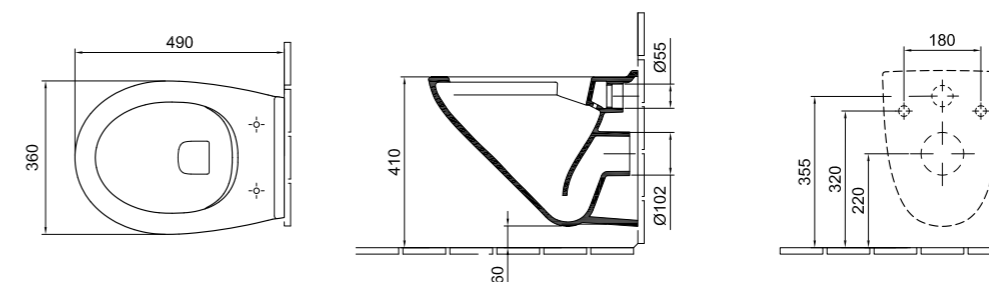



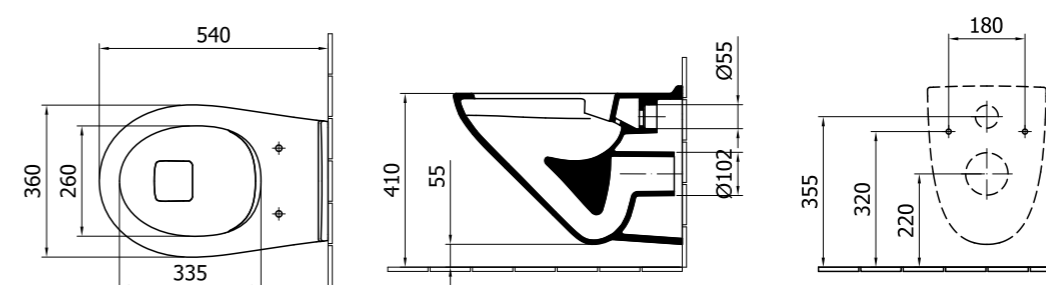





Laposöblítésű fal-WC 7049 R0 xx



*Nettó listaár, ajánlott fogyasztói ár áfa nélkül
 **Csak fehér színben rendelhető!
 01 Fehér, R1 Fehér Easyplus mázfelülettel
 Easyplus (R1) felár: 10 560 Ft
 Ajánlott wellness termék: Cassandra kádcsalád

A megadott méretekhez
 a szabványban megengedett
 tűrések érvényesek.
 Kérjük szerelés előtt
 ellenőrizni!

	Cikkszám	Megnevezés	Méret	Tömeg (kg)	db/ tábla	db/ paletta	Fehér Ft/db*	Színes Ft/db*	Választható színek
	7017 60 xx	Beépíthető mosdó 1 furattal közepén Ajánlott bútor: Saval 2.0	60 x 42 cm	16.0	8	24	35 130	-	01, R1
	6006 33 xx	Beépíthető mosdó 1 furattal közepén Lehetőség 3 részes csapszerelvény elhelyezésére Kivágószablonnal ellátva! Tűlfolyó elhelyezkedése a műszaki rajzokon jelölve!	53 x 44 cm	11.7	8	16	31 590	-	01, R1
	7332 5L xx	Kézmósó 1 furattal bal oldalon	51 x 22 cm	6.9	12	90	22 250	-	01, R1
	7332 5R xx	Kézmósó 1 furattal jobb oldalon	51 x 22 cm	6.9	12	90	22 250	-	01, R1
	4056 59 01	Mélyöblítésű fali-WC Szerelése speciális tartó- és rögzítőszerelvényt igényel Ajánlott szerelvény: EasyMont					29 260	-	01
	8780 55 01	Saval 2.0 WC-ülőke** Duroplast, fém zsanérral, Soft Closing és Quick Release rendszerrel. Ajánljuk: az Optic (7047 RO és 7048 RO) és a Saval 2.0 (7056 59, 7068 19, 7090 09 és 7090 19) termékcsaládba tartozó WC-khez.		2.5	5		16 530	-	01
	8780 95 01	Alföldi WC-ülőke 1.** Duroplast antibakteriális felülettel, fém zsanérral. Ajánljuk: az Optic (7047 RO, 7048 RO), a Saval 2.0 (7056 59, 7068 19, 7090 09, 7090 19) és a Bázis (4030 00, 4031 00, 4032 00, 4033 00, 4035 69, 4037 00) termékcsaládba tartozó WC-khez.		1.55	6	168	13 140	-	01
	7068 19 xx	Laposöblítésű fali-WC Szerelése speciális tartó- és rögzítőszerelvényt igényel Ajánlott szerelvény: EasyMont		21.4	9	27	61 270	-	01, R1
	7068 R0 xx	Laposöblítésű fali-WC CleanFlush technológia, Szerelése speciális tartó- és rögzítőszerelvényt igényel		21.4	9	18	61 270	-	01, R1
	8780 55 01	Saval 2.0 WC-ülőke** Duroplast, fém zsanérral, Soft Closing és Quick Release rendszerrel. Ajánljuk: az Optic (7047 RO és 7048 RO) és a Saval 2.0 (7056 59, 7068 19, 7090 09 és 7090 19) termékcsaládba tartozó WC-khez.		2.5	5		16 530	-	01
	8780 95 01	Alföldi WC-ülőke 1.** Duroplast antibakteriális felülettel, fém zsanérral. Ajánljuk: az Optic (7047 RO, 7048 RO), a Saval 2.0 (7056 59, 7068 19, 7090 09, 7090 19) és a Bázis (4030 00, 4031 00, 4032 00, 4033 00, 4035 69, 4037 00) termékcsaládba tartozó WC-khez.		1.55	6	168	13 140	-	01

*Nettó listaár, ajánlott fogyasztói ár áfa nélkül
**Csak fehér színben rendelhető!
01 Fehér, R1 Fehér Easyplus mázfelülettel
Easyplus (R1) felár: 10 560 Ft
Ajánlott wellness termék: Cassandra kádcsalád

Beépíthető mosdó 7017 60 xx, 6006 33 xx

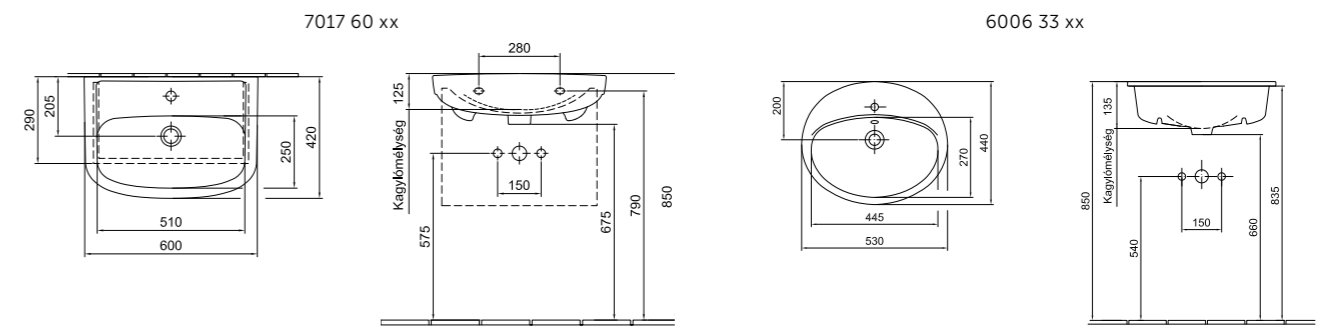

Kézmósó 7332 5X xx

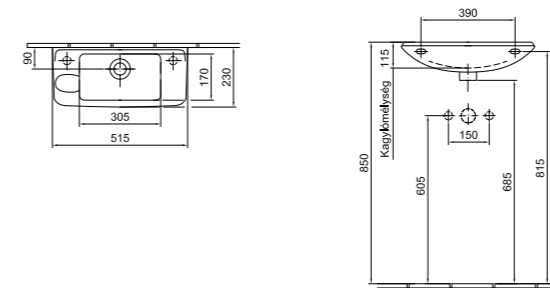

Mélyöblítésű fali-WC 4056 59 01

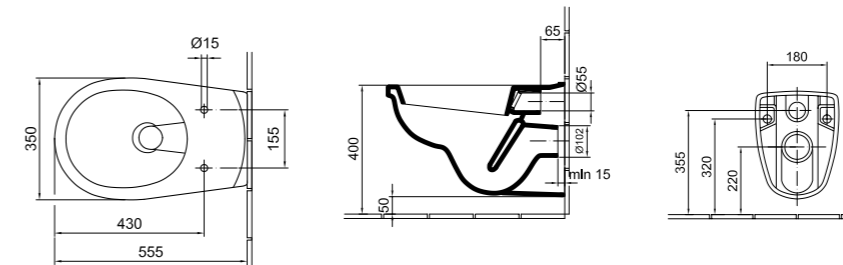



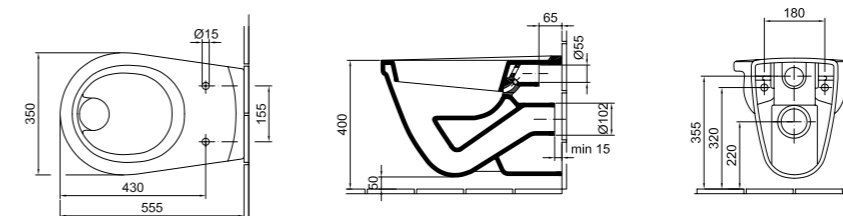



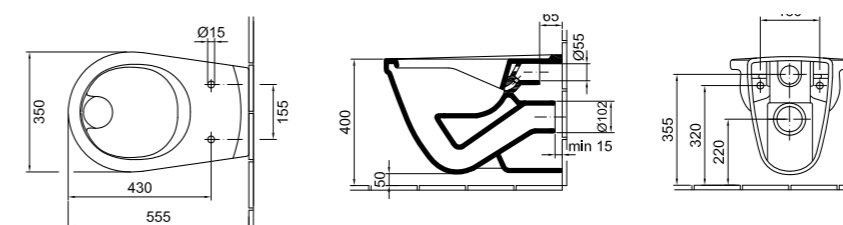



Laposöblítésű fali-WC 7068 19 xx



Laposöblítésű fali-WC 7068 R0 xx



	Cikkszám	Megnevezés	Méret	Tömeg (kg)	db/ tábla	db/ paletta	Fehér Ft/db*	Színes Ft/db*	Választható színek
	4312 00 xx	Falibidé 1 furattal közepén Szerelése speciális tartó- és rögzítőszerelvényt igényel		18.8	4	20	76 030	-	01
	7090 19 xx	Mélyöblítésű monoblokk WC Hátsó kifolyású Rögzítés padlóra csavarozással		19	4	16	38 990	-	01, R1
	7090 09 xx	Mélyöblítésű monoblokk WC Alsó kifolyású Rögzítés padlóra csavarozással		19	4	12	38 990	-	01, R1
	7074 49 01	Öblítőtartály** Oldalsó bekötési lehetőséggel SIAMP DUO szerelvényt készre szerelve		12.8	9	18	39 260	-	01
	8780 55 01	Saval 2.0 WC-ülőke** Duroplast, fém zsanérral, Soft Closing és Quick Release rendszerrel. Ajánljuk: az Optic (7047 RO és 7048 RO) és a Saval 2.0 (7056 59, 7068 19, 7090 09 és 7090 19) termékcsaládba tartozó WC-khez.	 	2.5	5		16 530	-	01
	8780 95 01	Alföldi WC-ülőke 1.** Duroplast antibakteriális felülettel, fém zsanérral. Ajánljuk: az Optic (7047 RO, 7048 RO), a Saval 2.0 (7056 59, 7068 19, 7090 09, 7090 19) és a Bázis (4030 00, 4031 00, 4032 00, 4033 00, 4035 69, 4037 00) termékcsaládba tartozó WC-khez.		1.55	6	168	13 140	-	01
	7050 59 xx	Vizelde Felső bekötésű Szifon nélkül Rögzítőkészlettel		13.7	5	25	75 190	-	01, R1
	7051 59 xx	Vizelde Hátsó bekötésű Szifon nélkül Rögzítőkészlettel		14.1	5	25	75 190	-	01, R1

Falibidé 4312 00 xx

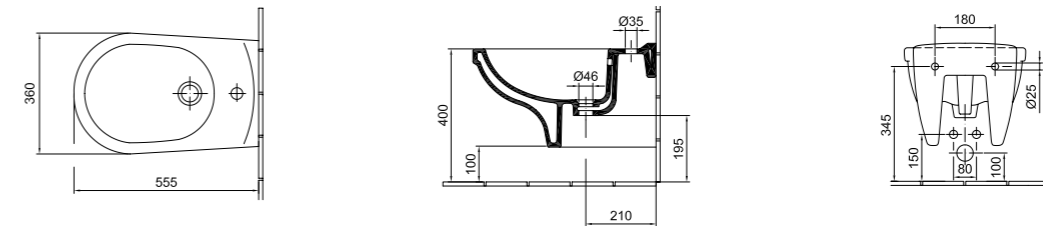

Mélyöblítésű monoblokk WC 7090 19 xx, 7090 09 xx

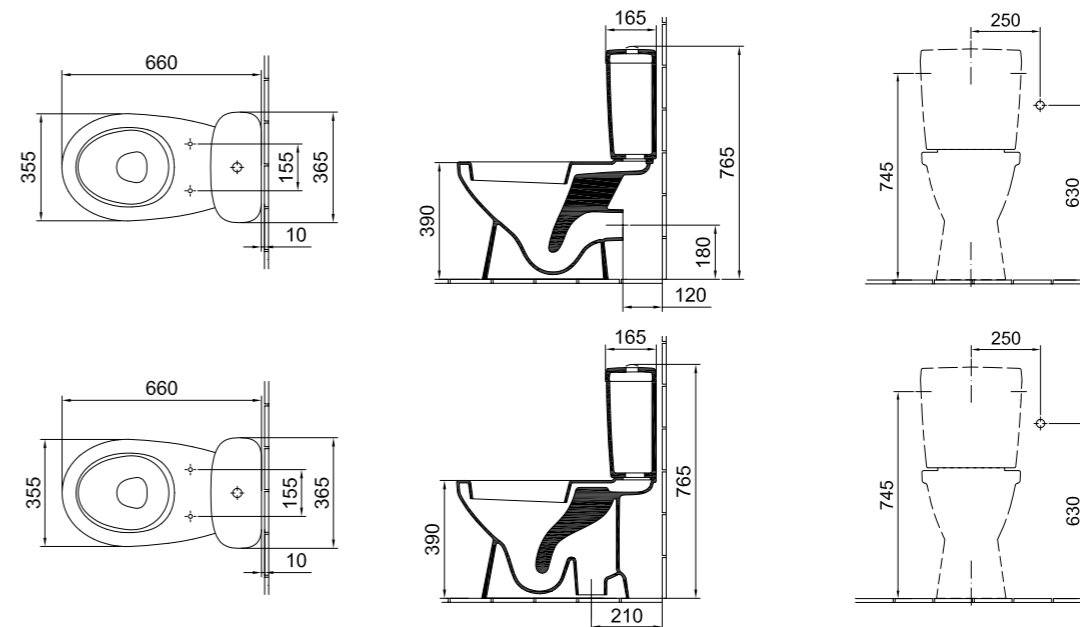

Vizelde 7050 59 xx

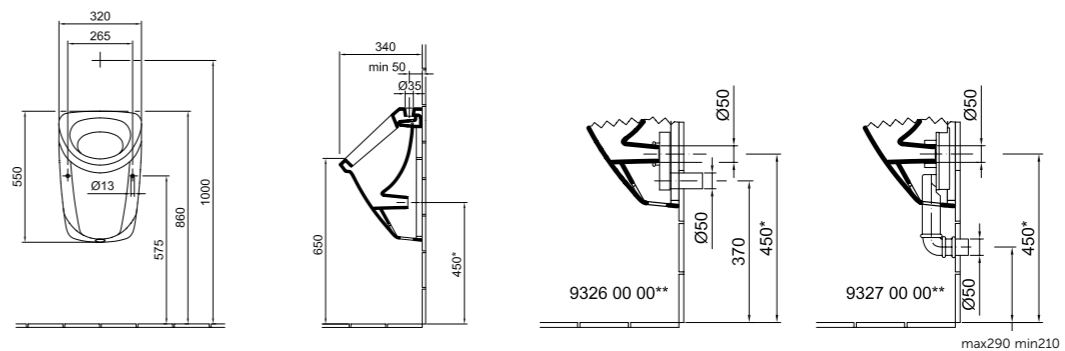

*A 450 mm-es méret nem a szennyvízcsatlakozás mérete.
**Szifon csatlakozás utáni javasolt méretek.



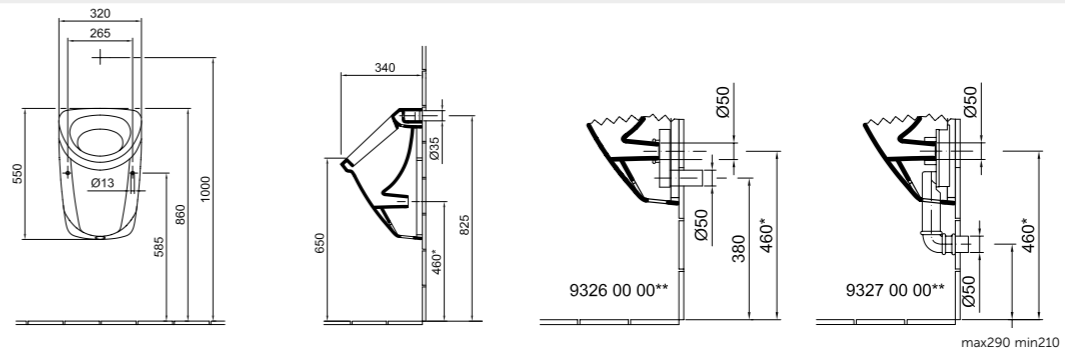

Vizelde 7051 59 xx



*A 460 mm-es méret nem a szennyvízcsatlakozás mérete.
**Szifon csatlakozás utáni javasolt méretek.

*Nettó listaár, ajánlott fogyasztói ár áfa nélkül
**Csak fehér színben rendelhető!
01 Fehér, R1 Fehér
Easyplus (R1) felár: 10 560 Ft
Ajánlott wellness termék: Cassandra kádcsalád

A megadott méretekhez a szabványban megengedett tűrések érvényesek. Kérjük szerelés előtt ellenőrizni!

	Cikkszám	Megnevezés	Méret	Tömeg (kg)	db/ tábla	db/ paletta	Fehér Ft /db*	Színes Ft/db*	Választható színek
	4191 60 xx	Mosdó 1 furattal közepén Lehetőség 3 részes csapszerelvény elhelyezésére	60 x 49 cm	17.3	8	24	20 790	-	01
	4191 01 01	Mosdó**** Csapfurat nélkül	60 x 49 cm	17.3	8	24	23 470	-	01
	4191 02 01	Mosdó**** 1 furattal közepén, lehetőség 3 részes csapszerelvény elhelyezésére, túlfolyó nélkül	60 x 49 cm	17.3	8	24	23 470	-	01
	4191 03 01	Mosdó**** Csapfurat nélkül, túlfolyó nélkül	60 x 49 cm	17.3	8	24	23 470	-	01
	4191 55 xx	Mosdó 1 furattal közepén Lehetőség 3 részes csapszerelvény elhelyezésére	55 x 45 cm	14.8	8	24	19 890	-	01
	4191 56 01	Mosdó**** Csapfurat nélkül	55 x 45 cm	14.8	8	24	21 240	-	01
	4191 57 01	Mosdó**** 1 furattal közepén, lehetőség 3 részes csapszerelvény elhelyezésére, túlfolyó nélkül	55 x 45 cm	14.8	8	24	21 240	-	01
	4191 58 01	Mosdó**** Csapfurat nélkül, túlfolyó nélkül	55 x 45 cm	14.8	8	24	21 240	-	01
	4902 00 xx	Szifontakaró		6.7	12	60	17 740	-	01
	4196 71 xx	Mosdó 1 furattal közepén Lehetőség 3 részes csapszerelvény elhelyezésére	60 x 44 cm	16.5	8	24	23 010	-	01
	4196 7L xx	Mosdó 1 furattal bal oldalon	60 x 44 cm	16.5	8	24	21 380	-	01
	4196 7R xx	Mosdó 1 furattal jobb oldalon	60 x 44 cm	16.5	8	24	21 380	-	01
	4902 00 xx	Szifontakaró		6.7	12	60	17 740	-	01
	4163 01 xx	Mosdó 1 furattal közepén Lehetőség 3 részes csapszerelvény elhelyezésére	57 x 47 cm	17.1	8	24	17 740	-	01
	4902 00 xx	Szifontakaró		6.7	12	60	17 740	-	01
	7015 60 xx	Mosdó 1 furattal közepén Lehetőség 3 részes csapszerelvény elhelyezésére	60 x 50 cm	16.0	8	16	19 260	-	01

Mosdó 4191 xx

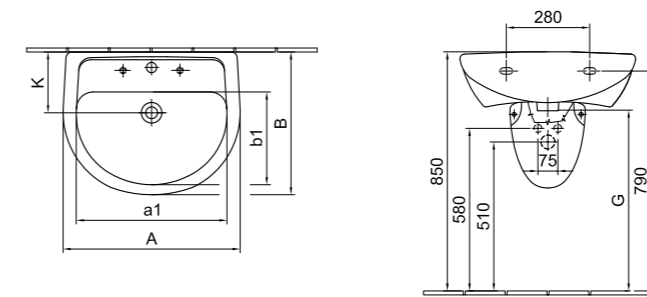

	A	a1	B	b1	c1	K	G
4191 55	550	450	440	285	140	205	660
4191 60	605	490	485	315	145	205	655
4191 65	650	435	505	330	155	215	645

Mosdó 4196 7X xx

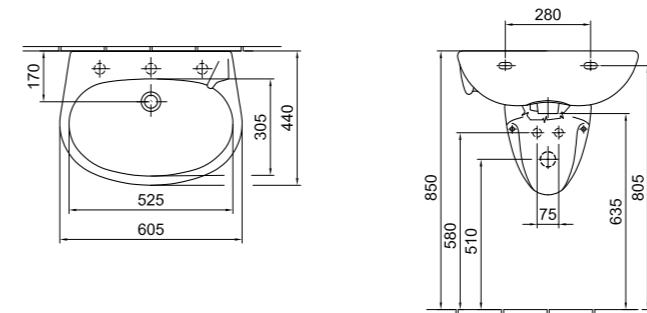

Mosdó 4163 01 xx

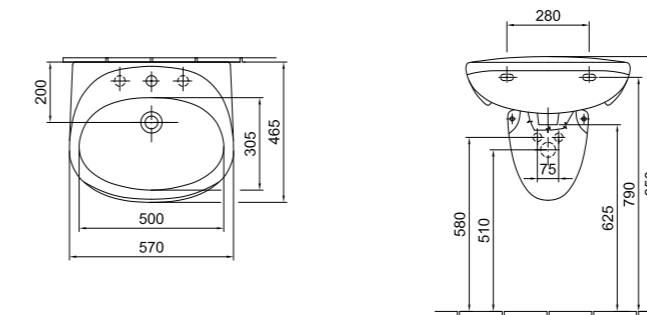



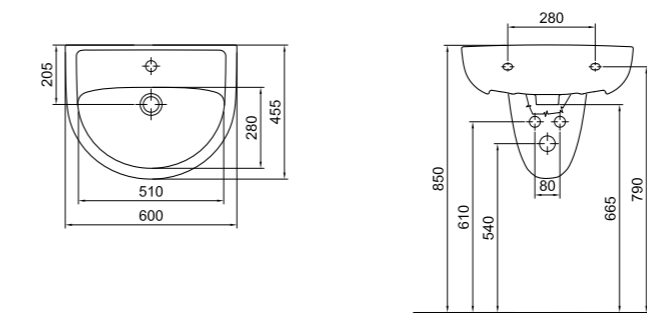













Mosdó 7015 60 xx



*Nettó listaár, ajánlott fogyasztói ár áfa nélkül
01 Fehér • ****Az ún. orvosi mosdók szállítási határideje 6 hét!
Easyplus (R1) felár: 10 560 Ft
Ajánlott wellness termék: Cassandra kádcsalád

A megadott méretekhez a szabványban megengedett tűrések érvényesek.
Kérjük szerelés előtt ellenőrizni!

	Cikkszám	Megnevezés	Méret	Tömeg (kg)	db/ tábla	db/ paletta	Fehér Ft /db*	Színes Ft/db**	Választható színek
	7015 55 xx	Mosdó 1 furattal közepén Lehetőség 3 részes csapszerelvény elhelyezésére	55 x 45 cm	14,3	8	24	18 000	-	01
	4902 00 xx	Szifontakaró		6,7	12	60	17 740	-	01
	5116 59 xx	Mosdó 1 furattal közepén	56 x 41 cm	14,5	8	24	17 560	-	01
	6002 59 01	Mosdóláb		8,8	7	48	25 810	-	01
	4145 50 xx	Kézmósó 1 furattal közepén Lehetőség 3 részes csapszerelvény elhelyezésére	50 x 40 cm	12,4	10	40	17 080	-	01
	4145 45 xx	Kézmósó 1 furattal közepén	45 x 36 cm	10,3	12	53	15 560	-	01
	4123 4R xx	Kézmósó 1 furattal jobb oldalon	40 x 25 cm	5,5	20	48	10 720	-	01
	4123 4L xx	Kézmósó 1 furattal bal oldalon	40 x 25 cm	5,5	20	48	10 720	-	01
	4004 00 xx	Laposöblítésű gyerek-WC Alsó kifolyású		10,7	8	32	28 020	-	01
	4030 00 xx	Laposöblítésű WC Hátsó kifolyású Rögzítés padlóra csavarozással		16,6	6	24	25 940	-	01, R1
	7095 R0 xx	Laposöblítésű WC Hátsó kifolyású, CleanFlush technológia Rögzítés padlóra csavarozással	 	16,6	6	24	39 690	-	01
	8780 95 01	Alföldi WC-ülöke 1*** Duroplast fém zsanérral Ajánljuk: az Optic (7047 R0, 7048 R0), a Saval 2.0 (7056 59, 7068 19, 7090 09, 7090 19) és a Bázis (4030 00, 4031 00, 4032 00, 4033 00, 4035 69, 4037 00) termékcsaládba tartozó WC-khez.		1,55	6	144	13 140	-	01

*Nettó listaár, ajánlott fogyasztói ár áfa nélkül
01 Fehér

***Az ún. orvosi mosdók szállítási határideje 6 hét!
Ajánlott wellness termék: Cassandra kádcsalád

Mosdó 7015 55 xx, 4145 50

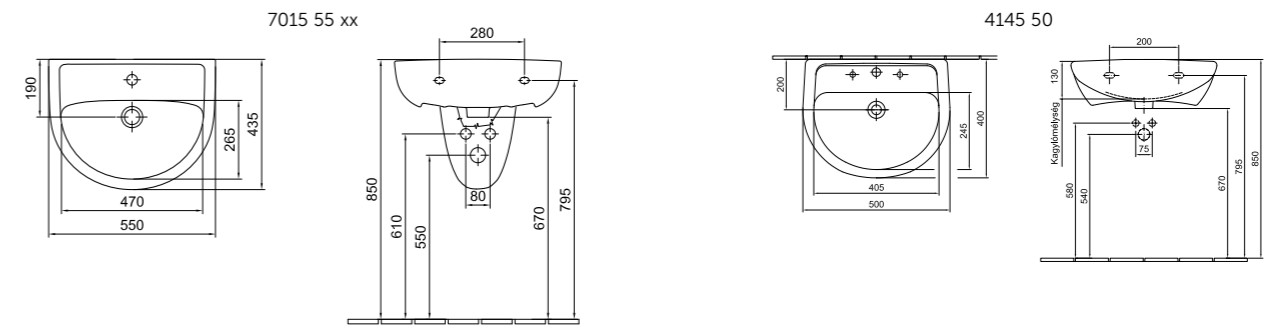

Mosdó 5116 59 xx, 4145 45 xx

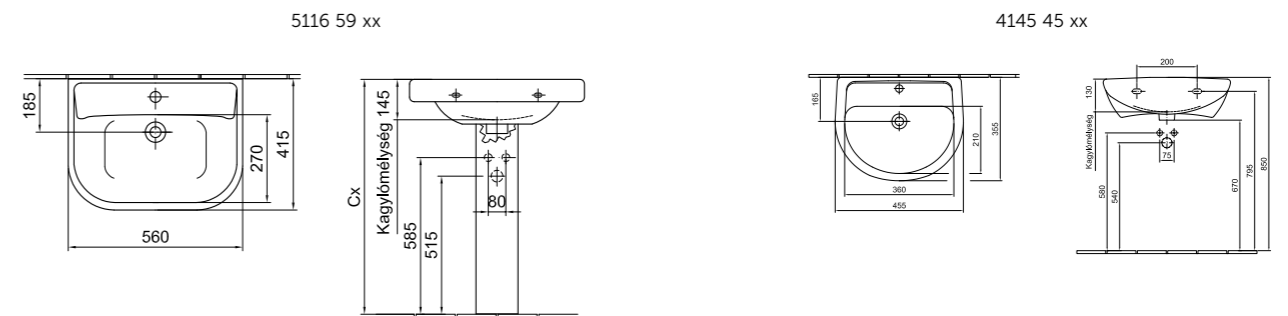

Cx: a mosdóláb behelyezése után adódó méret

Kézmósó 4123 4X xx

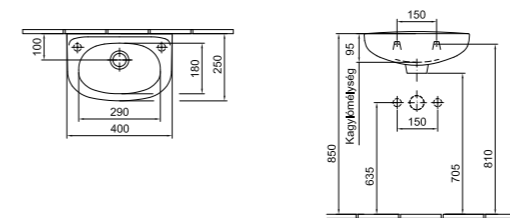



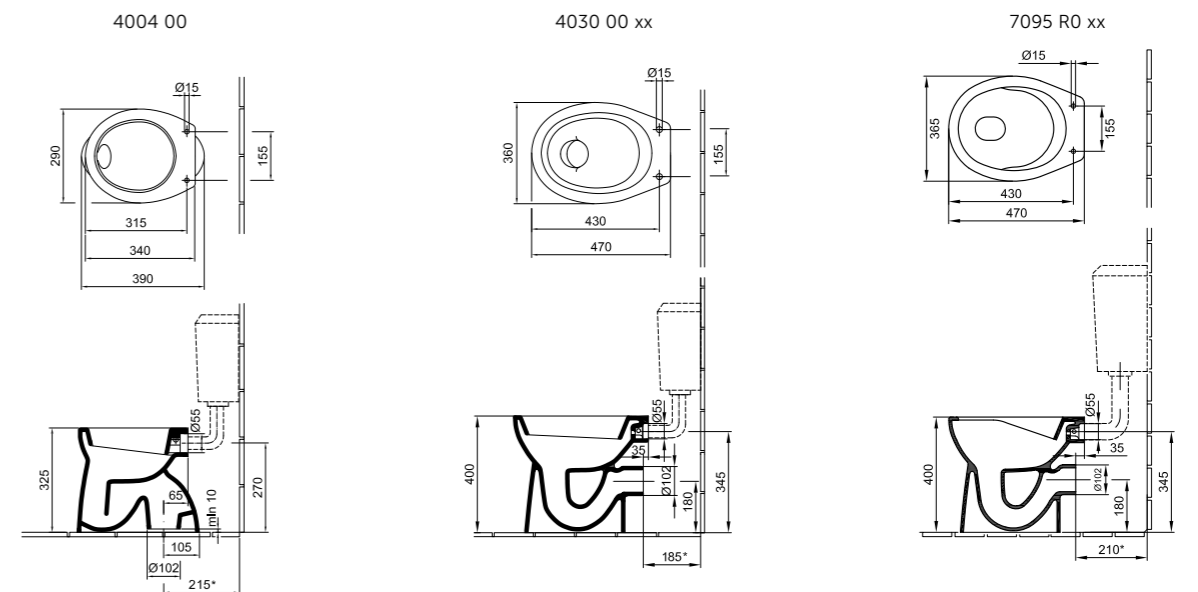



WC 4004 00 xx, 4030 00 xx, 7095 R0 xx



*Ajánlott méret, a tartály típusától függ.

A megadott méretekhez a szabványban megengedett tűrések érvényesek.
Kérjük szerelés előtt ellenőrizni!

	Cikkszám	Megnevezés	Tömeg (kg)	db/ tábla	db/ paletta	Fehér Ft /db*	Színes Ft/db***	Választható színek
	4031 00 xx	Mélyöblítésű WC Hátsó kifolyású Rögzítés padlóra csavarozással	16.5	6	24	21 950	-	01, R1
	7093 R0 xx	Mélyöblítésű WC Hátsó kifolyású, CleanFlush technológia Rögzítés padlóra csavarozással	15.0	6	24	39 690	-	01
	8780 95 01	Alföldi WC-ülöke 1.*** Duroplast fém zsanérral Ajánljuk: az Optic (7047 R0, 7048 R0), a Saval 2.0 (7056 59, 7068 19, 7090 09, 7090 19) és a Bázis (4030 00, 4031 00, 4032 00, 4033 00, 4035 69, 4037 00) termékcsaládba tartozó WC-khez.	1.55	6	144	13 140	-	01
	4032 00 xx	Laposöblítésű WC Alsó kifolyású Rögzítés padlóra csavarozással	17.7	5	20	30 030	-	01, R1
	7096 R1 xx	Laposöblítésű WC Alsó kifolyású, CleanFlush technológia Rögzítés padlóra csavarozással	18.6	5	20	46 430	-	01
	8780 95 01	Alföldi WC-ülöke 1.*** Duroplast fém zsanérral Ajánljuk: az Optic (7047 R0, 7048 R0), a Saval 2.0 (7056 59, 7068 19, 7090 09, 7090 19) és a Bázis (4030 00, 4031 00, 4032 00, 4033 00, 4035 69, 4037 00) termékcsaládba tartozó WC-khez.	1.55	6	144	13 140	-	01
	4033 00 xx	Mélyöblítésű WC <i>Visszavonásig nem rendelhető!</i> Alsó kifolyású Rögzítés padlóra csavarozással	17.3	5	20	24 880	-	01, R1
	7094 R1 xx	Mélyöblítésű WC Alsó kifolyású, CleanFlush technológia Rögzítés padlóra csavarozással	17.8	5	20	46 430	-	01
	8780 95 01	Alföldi WC-ülöke 1.*** Duroplast fém zsanérral Ajánljuk: az Optic (7047 R0, 7048 R0), a Saval 2.0 (7056 59, 7068 19, 7090 09, 7090 19) és a Bázis (4030 00, 4031 00, 4032 00, 4033 00, 4035 69, 4037 00) termékcsaládba tartozó WC-khez.	1.55	6	144	13 140	-	01

WC 4031 00 xx, 7093 R0 xx, 4032 00 xx

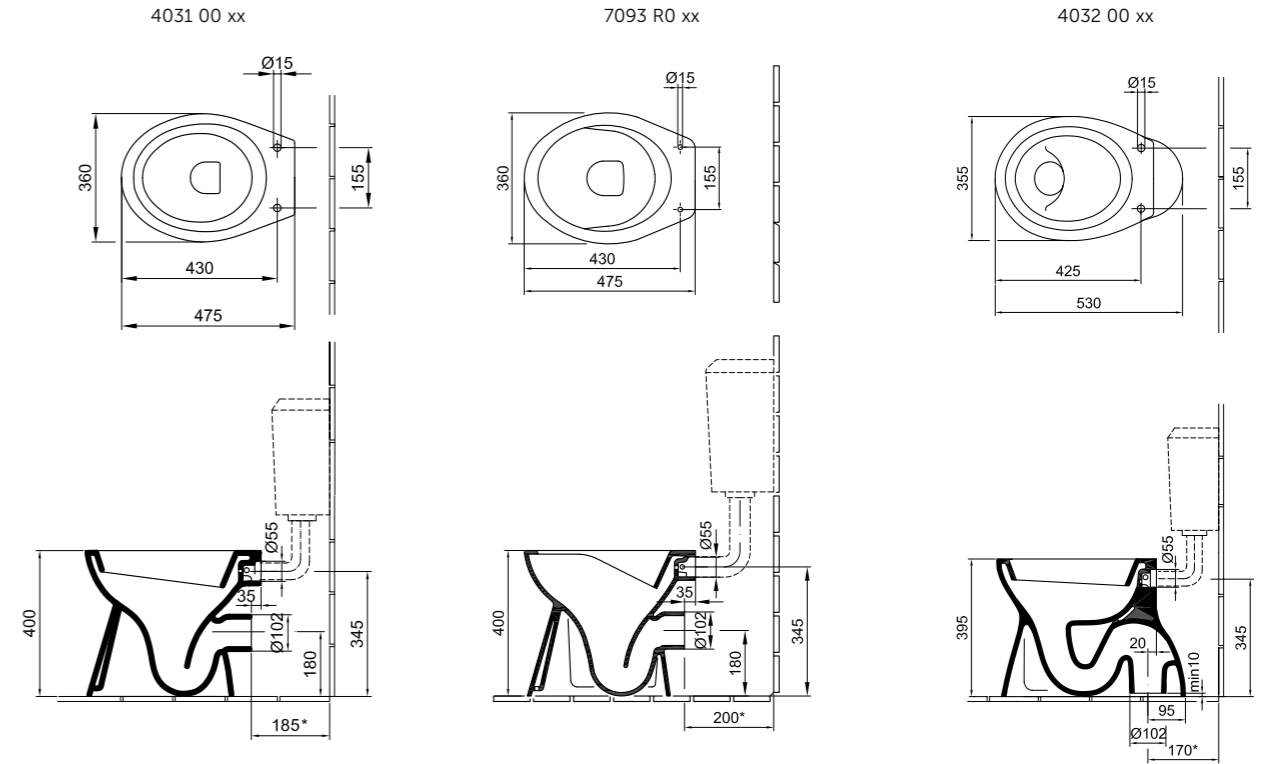

*Ajánlott méret, a tartály típusától függ.



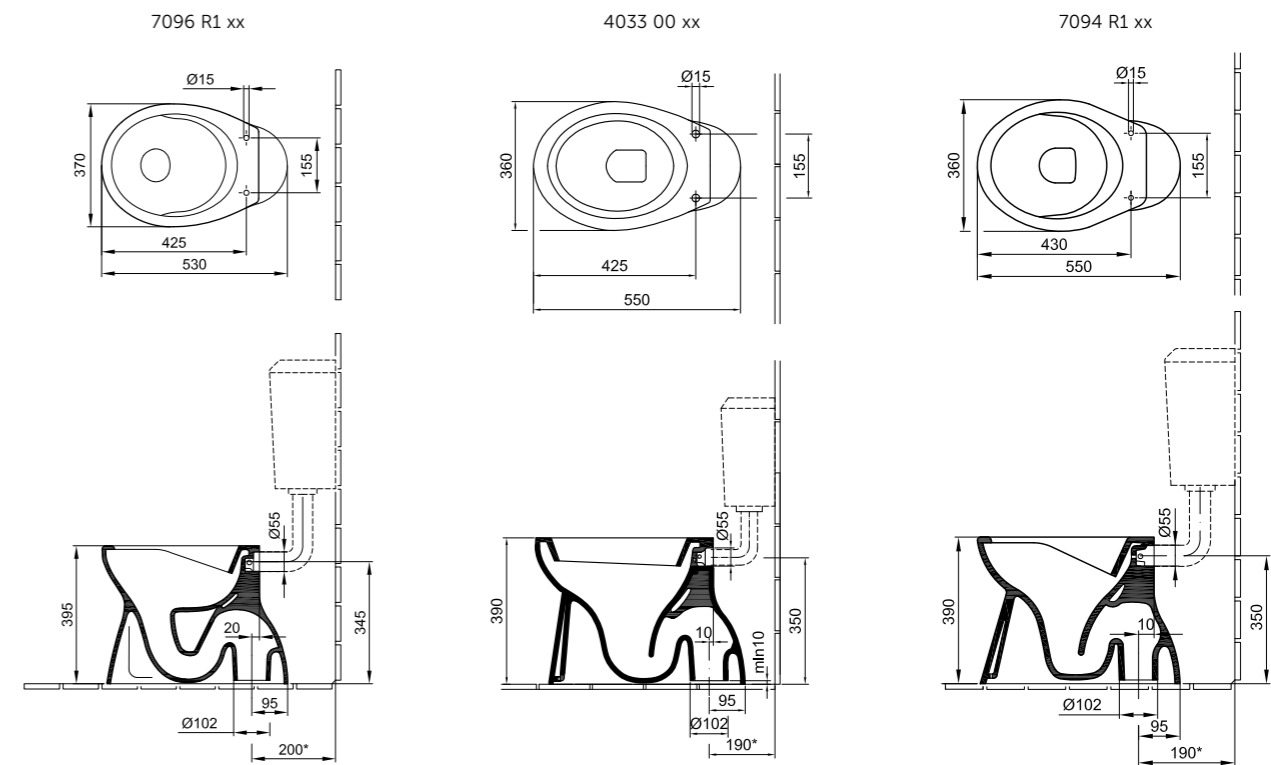



WC 7096 R1 xx, 4033 00 xx, 7094 R1 xx



*Ajánlott méret, a tartály típusától függ.

A megadott méretekhez a szabványban megengedett tűrések érvényesek. Kérjük szerelés előtt ellenőrizni!

*Nettó listaár, ajánlott fogyasztói ár áfa nélkül
Easyplus (R1) felár: 10 560 Ft
01 Fehér, R1 Fehér Easyplus mázfelülettel
***Csak fehér színben rendelhető!
Ajánlott wellness termék: Cassandra kádcsalád

	Cikkszám	Megnevezés	Tömeg (kg)	db/ tábla	db/ paletta	Fehér Ft /db*	Színes Ft/db**	Választható színek
	4035 69 xx	Mélyöblítésű WC Alsó kifolyású Rögzítés padlóra csavarozással	18.2	6	24	26 720	-	01
	8780 95 01	Alföldi WC-ülöke 1.*** Duroplast fém zsanérral Ajánljuk: az Optic (7047 R0, 7048 R0), a Saval 2.0 (7056 59, 7068 19, 7090 09, 7090 19) és a Bázis (4030 00, 4031 00, 4032 00, 4033 00, 4035 69, 4037 00) termékcsaládba tartozó WC-khez.	1.55	6	144	13 140	-	01
	4037 00 xx	Laposöblítésű WC Alsó kifolyású Rögzítés padlóra csavarozással	18.2	6	24	26 550	-	01, R1
	8780 95 01	Alföldi WC-ülöke 1.*** Duroplast antibakteriális felülettel, fém zsanérral Ajánljuk: az Optic (7047 R0, 7048 R0), a Saval 2.0 (7056 59, 7068 19, 7090 09, 7090 19) és a Bázis (4030 00, 4031 00, 4032 00, 4033 00, 4035 69, 4037 00) termékcsaládba tartozó WC-khez.	1.55	6	144	13 140	-	01
	4309 59 xx	Bidé 1 furattal középen Rögzítés padlóra csavarozással	18.8	4	16	32 640	-	01
	4332 00 xx	Vizelde Felső bekötésű Ajánlott rögzítőkészlet: 9218 99 00	9.0	12	48	23 340	-	01

WC 4035 69 xx, 4037 00 xx

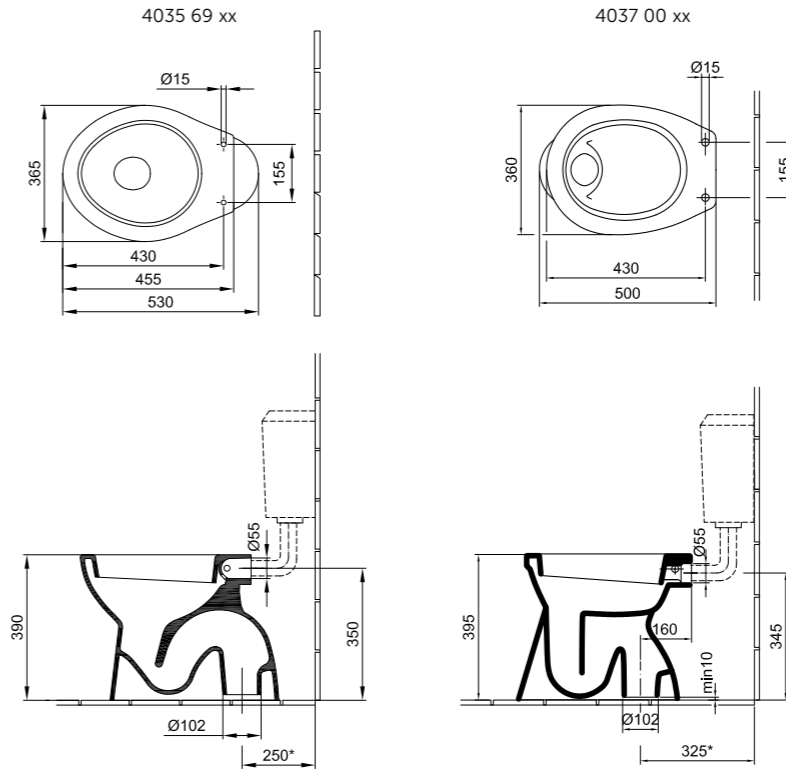

Bidé 4309 59 xx

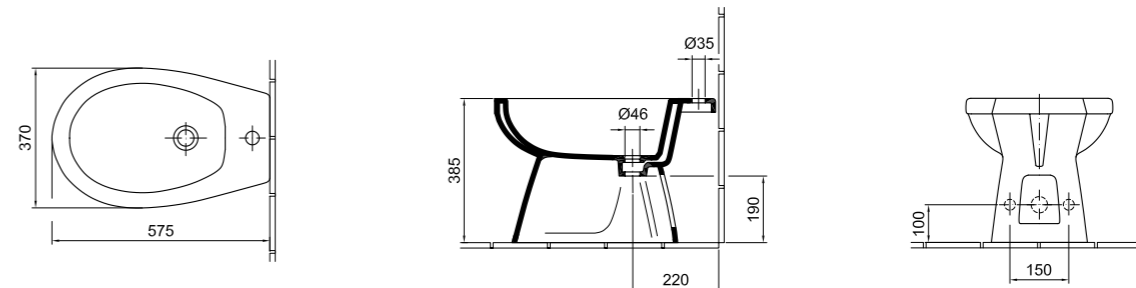



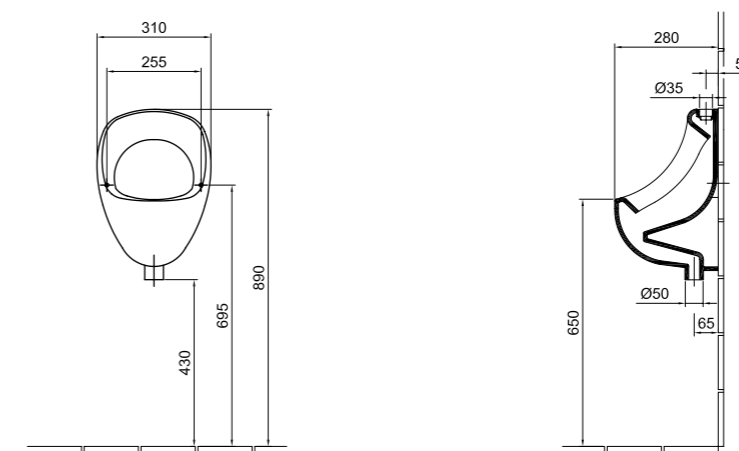



Vizelde 4332 00 xx



*Nettó listaár, ajánlott fogyasztói ár áfa nélkül
01 Fehér, R1 Fehér Easyplus mázfelülettel
***Csak fehér színben rendelhető!
Easyplus (R1) felár: 10 560 Ft
Ajánlott wellness termék: Cassandra kádcsalád

A megadott méretekhez a szabványban megengedett tűrések érvényesek. Kérjük szerelés előtt ellenőrizni!

	Cikkszám	Megnevezés	Méret	Tömeg (kg)	db/ tábla	db/ paletta	Fehér Ft /db*	Színes Ft/db**,**	Választható színek
	4679 00 xx	Piperepolc Csavarozható	50 x 14 cm	2.8	40	200	6 430	-	01
	4681 00 xx	Piperepolc Csavarozható	60 x 14 cm	3.0	40	200	6 430	-	01
	4627 00 xx	Papírtartó Csavarozható		1.3	52	364	3 530	-	01
	4637 00 xx	Sarokpolc, ívelt Csavarozható	22,5 cm	1.7	110	330	4 160	-	01
	4645 00 xx	Kétágú fogas Csavarozható		0.6	102	1020	2 880	-	01
	4650 00 xx	Szappantartó, lyukas Csavarozható		0.6	153	918	3 530	-	01
	4699 00 xx	Kerámiadugó		-	-	8 db/cs	580	-	01

*Nettó listaár, ajánlott fogyasztói ár áfa nélkül
01 Fehér

SZERELVÉNYEK

Cikkszám	Megnevezés	Nettó listaár, ajánlott fogyasztói ár áfa nélkül
8751 00 00	Gumitömítés befolyócsokhoz	1 230
8763 00 00	WC szerelési tartozék (2 db rögzítőcsavar, 2 db tipli, 2 db zárókupak)	500
9326 00 00	Vizelde szifon (hátsó kifolyású) 7050/ 7051-es vizeldéhez	8 110
9327 00 00	Vizelde szifon alsó kifolyású 7050/ 7051-es vizeldéhez	7 050
8771 00 00	Kétnyomógombós szerelvény Liner monoblokk WC-hez	21 890
8789 00 00	Siamp egynyomógombos szerelvény monoblokk WC-hez	8 570
8433 00 61	SIAMP kétnyomógombos szerelvény monoblokk WC-hez	12 090
9218 52 01	Rögzítőkészlet Liner szifontakaróhoz (7228 L1), Liner, Melina és Formo monoblokk WC-hez és bidéhez	3 310
9220 59 01	Rögzítőkészlet Liner, Formo (7229 L1), Melina, Formo és Miron (7264 59) szifontakaróhoz	3 530
8767 00 00	Átalakító könyökcső Liner monoblokk WC-hez	2 040
8769 00 00	Takarórózsa Liner monoblokk WC-hez	1 180

ALKATRÉSZEK

Cikkszám	Megnevezés	Nettó listaár, ajánlott fogyasztói ár áfa nélkül
92088700	Gumialátét monoblokk WC és tartály közé Solinar WC-khez	790
9220 74 01	Takarókupak ovális rögzítőfurathoz (Liner és Melina fal-WC)	3 260
9919 00 00	Szerelési egységcsomag monoblokk WC-hez	2 680
9224 17 61	Liner WC-ülöke (9M23 S1) zsanér	8 740
9224 22 01	WC-ülöke ütköző Liner 9M23 S1 01-es WC-ülökéhez	3 190
9224 14 61	Melina WC-ülöke (9M48 S1) zsanér	8 740
9221 64 00	SoftClose-ing henger 9M48 S1 01 Melina WC-ülökéhez	16 840
9224 13 61	Melina WC-ülöke (9M49 61) zsanér	4 630
9224 20 01	WC-ülöke ütköző Melina 9M49 61 01-es WC-ülökéhez	3 190
9224 73 61	Formo WC-ülöke (9M70 S5) zsanér	13 150
9224 86 00	WC-ülöke ütköző Formo (9M70 S5) WC-ülökéhez	3 700
9224 77 00	Softclose henger Formo (9M70 S5) WC-ülökéhez	22 450
9218 96 00	Zsanér bedugós ellendarab Formo (9M70 S5) WC-ülökéhez	3 390
9224 24 00	SoftClose henger Liner (9M23 S1) és Formo (98M9 C5) WC-ülökéhez	16 840
9223 68 00	WC-ülöke ütköző Formo 98M9 C5 01-es WC-ülökéhez	4 900
9223 70 61	WC-ülöke zsanér Formo 98M9 C5 01-es WC-ülökéhez	11 700
9224 15 61	Zsanér Mollis 8M39 61 01 WC-ülökéhez	6 740
9224 21 01	WC-ülöke ütköző Alföldi 8780 S5 01-es és 8780 95 01-es WC-ülökéhez	3 390
9221 17 61	Zsanér 8780 S5 01 WC-ülökéhez	9 270
9224 62 00	SoftClose-ing henger 8780 S5 01 WC-ülökéhez	13 480
9223 72 00	SoftClosing henger kupak 8780 S5 01 WC-ülökéhez	460
9209 11 61	Saval 2.0 Softclose zsanér (8780 S5)	11 240
9209 12 61	Alföldi WC-ülöke 1. (8780 95) zsanér (új változat)	6 500

*A szerelvényekre a gyártó által vállalt garancia érvényes, amelyről további információkat a weboldalunkon, az adott termék oldalán találhat.

INNOVÁCIÓK









3/4,5 LITER ÖBLÍTÉS

Az Alföldi valamennyi fali-WC-je 3/6 literrel öblít, ugyanakkor a CleanFlush technológiával készülő Formo, Optic és Mollis fali-WC-ink, meghatározott feltételek mellett, alkalmasak a 3/4,5 literes öblítésre. A fali-WC-k beépítését segítő EasyMont WC-elem tartálya ennek megfelelően szintén alkalmas a 3/4,5 literes öblítésre.

WC-ELEM NYOMÓLAPPAL



Érvényes: 2024. március 1-jétől

	Cikkszám	Megnevezés	Méret	Tömeg (kg)	db/ paletta	Lista ár Ft/db*
	9221 20 00	WC-elem Fali tartállyal	12 x 55 x 112 cm	13	15	73 800
		 				
	9221 21 68	Nyomólap Fehér	21 x 16 x 2 cm	0,3		17 930
	9221 21 61	Nyomólap Króm	21 x 16 x 2 cm	0,3		23 880
	9221 21 69	Nyomólap Matt-króm	21 x 16 x 2 cm	0,3		23 880

WC-elem 9221 20 00

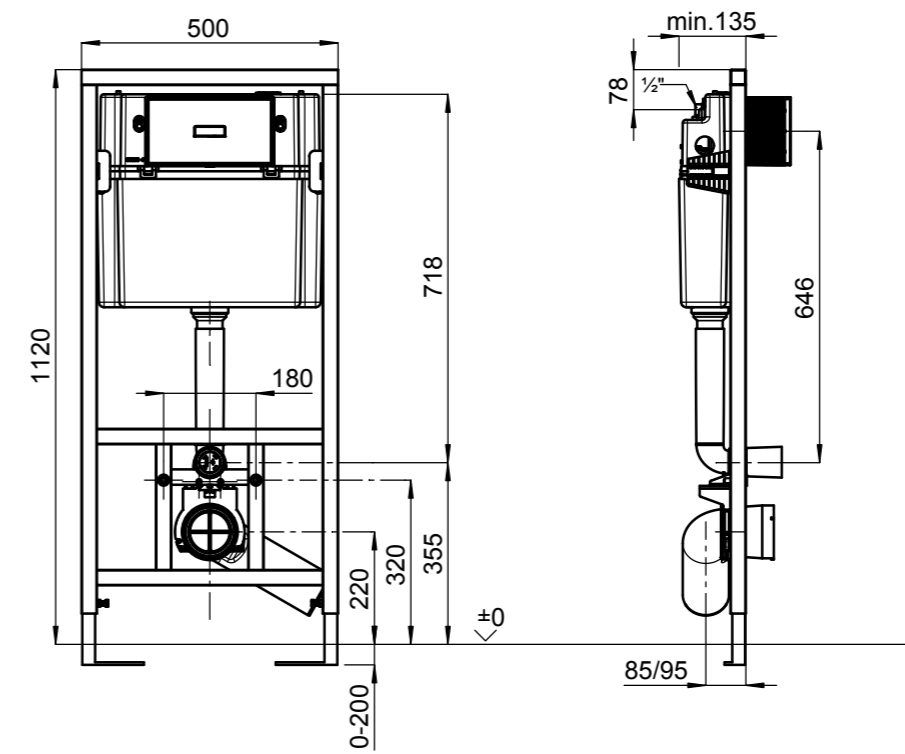

Nyomólap 9221 21 xx

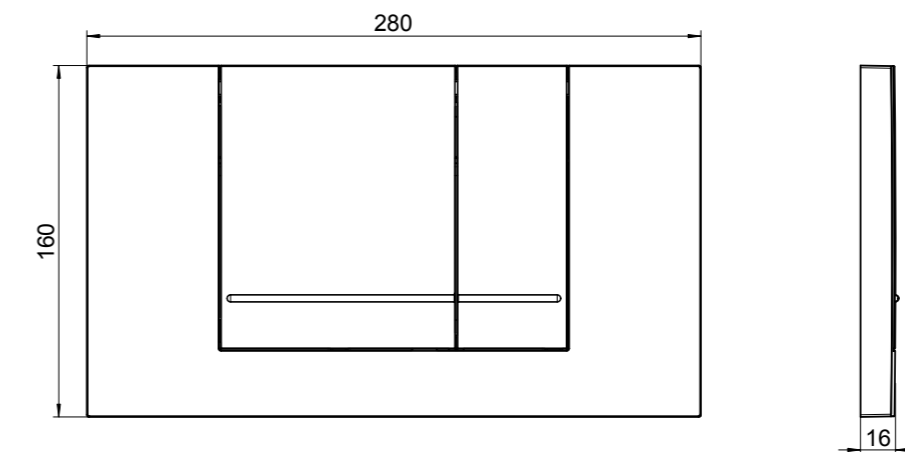

*Nettó listaár, ajánlott fogyasztói ár áfa nélkül

A megadott méretekhez a szabványban megengedett tűrések érvényesek. Kérjük szerelés előtt ellenőrizni!

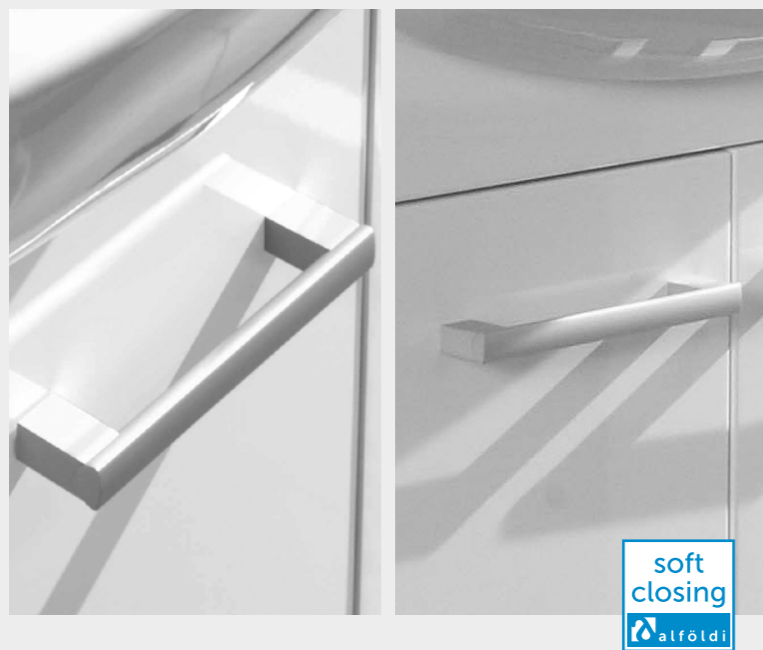

SOFT CLOSING

A kifejezés már jól ismert a vásárlók számára a szaniterek világából. Az innováció lényege, hogy a le- illetve becsukódás a funkció segítségével szépen fokozatosan történik meg az éles csapódás helyett. Ez a megoldás ma már a bútoroknál is alapvető követelmény, így a Saval 2.0 bútorcsalád esetében valamennyi ajtó Soft Closing funkcióval rendelkezik.

LED

A LED világítás ma már széles körben elfogadott a hétköznapi életben. A LED világítás hosszabb élettartamot és, ami talán ennél is fontosabb, jelentős energia-megtakarítást tesz lehetővé a háztartásokban is.

A Saval 2.0 család tükrosszekrénye a környezettudatos szemléletet szem előtt tartva LED világítással rendelkezik.

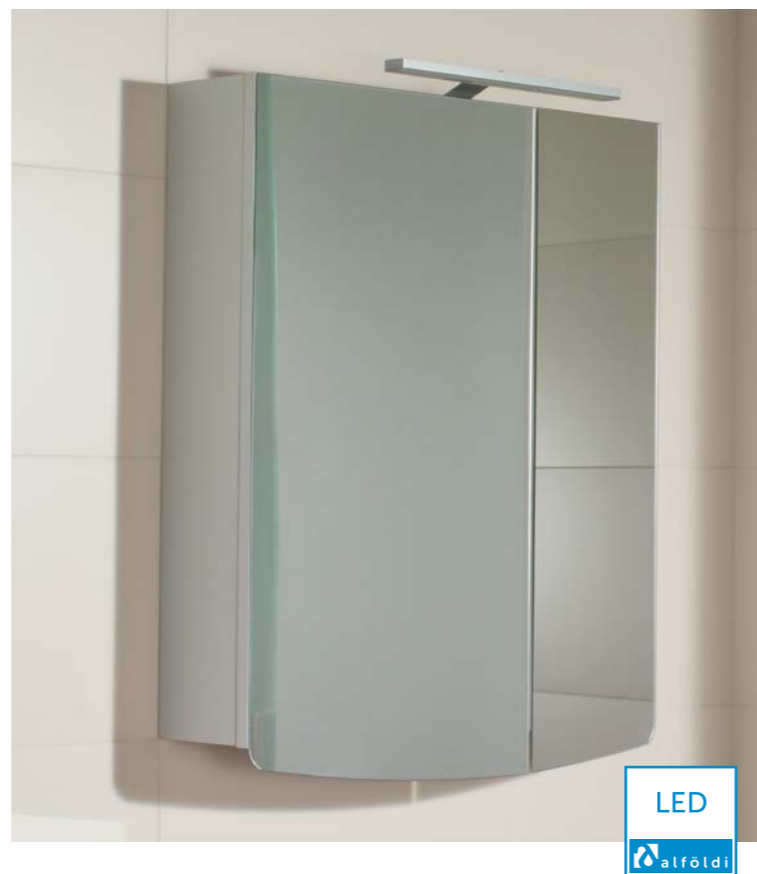

Érvényes: 2024. március 1-jétől

	Cikkszám	Megnevezés	Méret (Szé x Ma x Mé)	Tömeg (kg)	db/ paletta	Lista ár Fehér Ft/db*	Választható színek
	B538 00 xx	Mosdószekrény <i>Újdonság!</i> 1 fiókkal, króm fogantyúval 60 cm-es Optic mosdóhoz	535 x 429 x 630 mm			125 000	PJ, RH, VS, VT
	B537 00 xx	Mosdószekrény <i>Újdonság!</i> 1 fiókkal, króm fogantyúval 55 cm-es Optic mosdóhoz	485 x 429 x 630 mm			115 000	PJ, RH, VS, VT

Mosdószekrény B538 00 xx

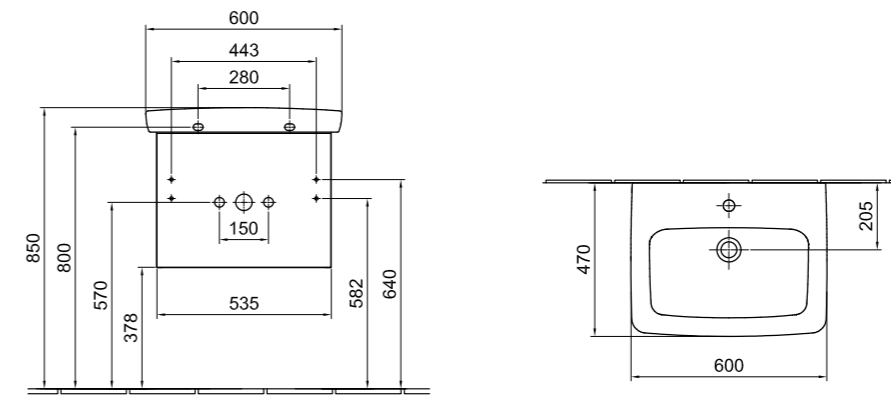



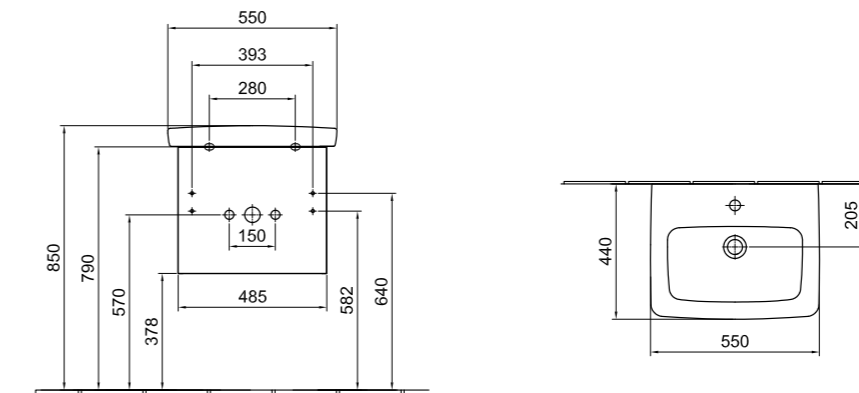

Mosdószekrény B537 00 xx



*Nettó listaár, ajánlott fogyasztói ár áfa nélkül
Bútor szín: PJ Nebraska tölgy, RH Kansas tölgy, VS Fényes fehér, VT Anrazit fehér

A megadott méretekhez a szabványban megengedett tűrések érvényesek. Kérjük szerelés előtt ellenőrizni!

	Cikkszám	Megnevezés	Méret (Szé x Ma x Mé)	Tömeg (kg)	db/ paletta	Lista ár Fehér Ft/db*	Választható színek
	A897 00 xx	Mosdószekrény Két nyíló ajtóval Falra vagy lábra szerelhető (állítható magasság) <i>Figyelem! A lábakat külön kell megrendelni!</i>	54 x 69 x 28 cm	12,4	12	47 710	E4, B5
	A897 xx 01	Mosdószekrény fehér (01) mosdóval Két nyíló ajtóval Falra vagy lábra szerelhető (állítható magasság) Tartalmazza a Savál 2.0 7017 60 01 mosdót! <i>Figyelem! A lábakat külön kell megrendelni!</i>	54 x 69 x 28 cm	28,7	12	65 120	E4, B5
	A897 xx R1	Mosdószekrény Easyplus (R1) mosdóval Két nyíló ajtóval Falra vagy lábra szerelhető (állítható magasság) Tartalmazza a Savál 2.0 7017 60 R1 mosdót! <i>Figyelem! A lábakat külön kell megrendelni!</i>	54 x 69 x 28 cm	28,7	12	72 420	E4, B5
	A899 00 xx	Magasszekrény Két nyíló ajtóval, 1-1 üveg polccal Falra vagy lábra szerelhető (állítható magasság) <i>Figyelem! A lábakat külön kell megrendelni!</i>	35 x 180 x 27 cm	27,4	8	67 410	E4, B5
	A498 60 xx	Tükrösszekrény világítás nélkül Két nyíló ajtóval, két üvegpolccal	60 x 75 x 15 cm	13,0	15	53 000	E4, B5, PF
	A499 60 xx	Tükör világítás nélkül	60 x 77 cm	8,0	75	25 330	E4, B5, PF
	A498 00 00	Világítás tükröhöz és tükrösszekrényhez			8	18 770	

B009 15 00 **Láb Savál 2.0 bútorokhoz** 1 pár 8 270

*Nettó listaár, ajánlott fogyasztói ár áfa nélkül
Bútor szín: E4 Fényes fehér, B5 Matt wenge, PF Világos tölgy
Kerámia szín: 01 Fehér, R1 Fehér Easyplus mázfelülettel

Mosdószekrény A897 xx xx

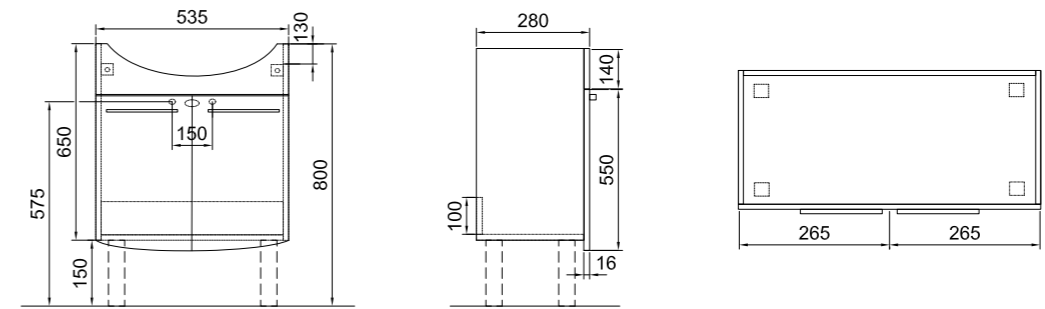

Magasszekrény A899 00 xx

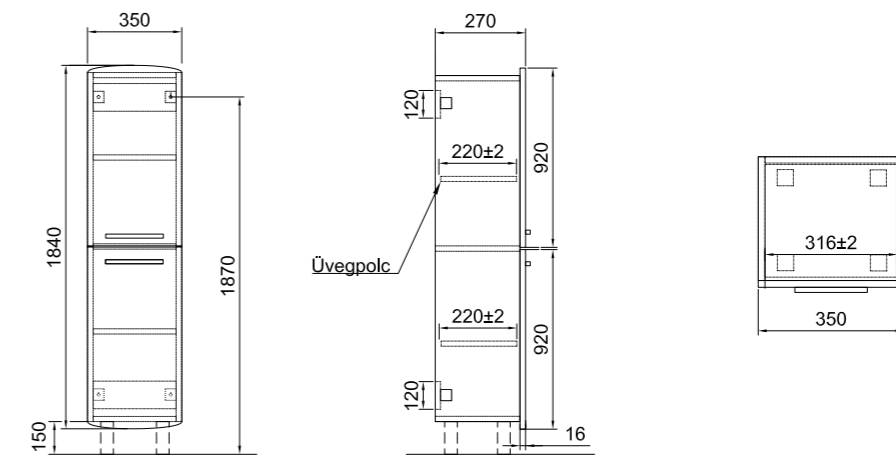

Tükrösszekrény világítás nélkül A498 60 xx

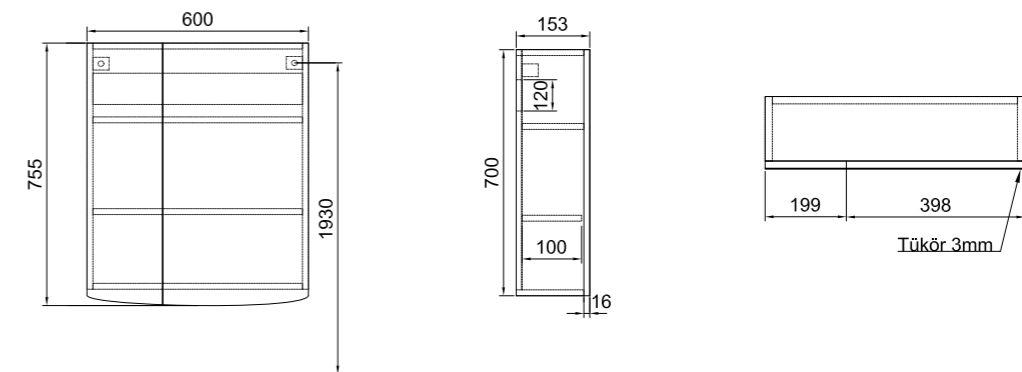

Tükör világítás nélkül A499 60 xx

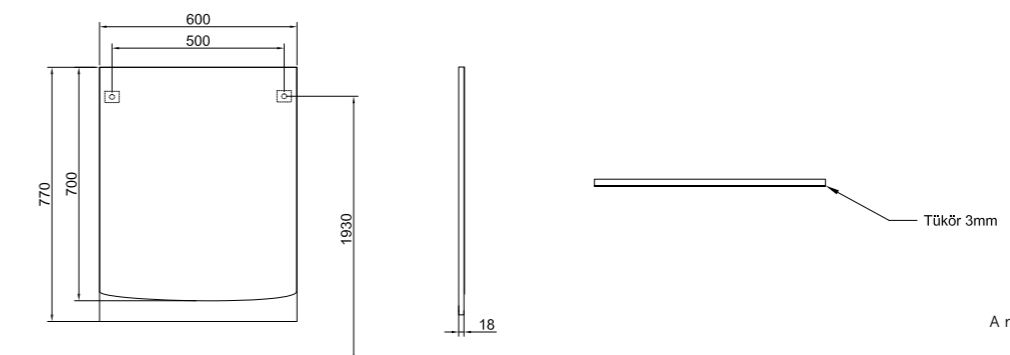

A megadott méretekhez a szabványban megengedett tűrések érvényesek. Kérjük szerelés előtt ellenőrizni!

INNOVÁCIÓK

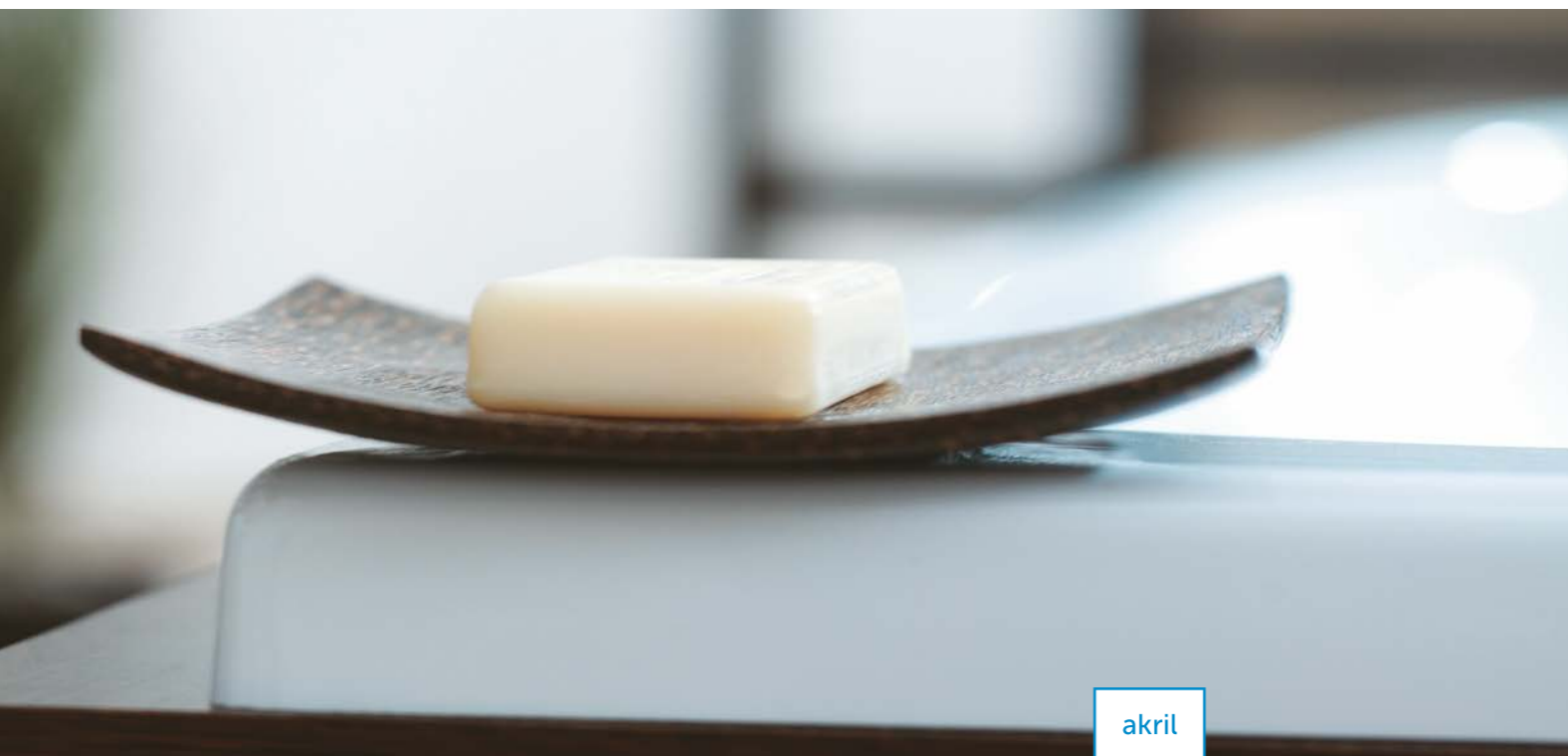

AKRIL

Az Alföldi márkanév alatt forgalmazott fürdőkádak a Villeroy & Boch csoport belgiumi gyárában készülnek. A kádak formatervezése szigorúan a legújabb trendekhez igazodik, így a minőség mellett a látvány is helyet kaphat. Termékeink kiválósága a megfelelő összetételben és arányokban rejlik; a kádak gyártásához 4 mm vastagságú akrilt használunk fel. Az akril rendkívül sokáig megtartja eredeti színetét, ellenálló a háztartási vegyszerekkel szemben, tapintása kellemes és meleg, felülete fényes és kemény.



METALRIM



Az Alföldi kádak nem csak dizájnban emelkednek ki az Alföldi választékából, hanem műszaki előnyöket is tartalmaznak. Valamennyi klasszikus, egyenes kád peremébe a nagyobb stabilitás érdekében egy fém megerősítés is kerül.

WELLNESS



Érvényes: 2024. március 1-jétől

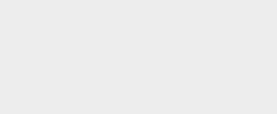
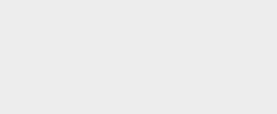

	Cikkszám	Megnevezés	Méret	Térfogat (l)	Tömeg (kg)	db/ paletta	Listaár Ft / db
	UBA160CAS2P-01*	Cassandra klasszikus fürdőkád Paletta mérete: 78 x 140 cm	160 x 70 cm	185	17.0	10	162 750
	U99740000	Kádláb					7 530**
	UBA177CAS2P-01*	Cassandra klasszikus fürdőkád Paletta mérete: 78 x 140 cm	170 x 70 cm	200	17.0	10	174 080
	U99740000	Kádláb					7 530**
	UBA170CAS2P-01*	Cassandra klasszikus fürdőkád Paletta mérete: 78 x 140 cm	170 x 75 cm	230	18.0	10	160 150
	U99740000	Kádláb					7 530**
	UBA180CAS2P-01*	Cassandra klasszikus fürdőkád Paletta mérete: 83 x 140 cm	180 x 80 cm	265	20.5	10	168 360
	U99740000	Kádláb					7 530**
	UBA190CAS2P-01*	Cassandra klasszikus fürdőkád Paletta mérete: 93 x 140 cm	190 x 90 cm	280	26.5	10	213 150
	U99740000	Kádláb					7 530**

CASSANDRA Fürdőkádak

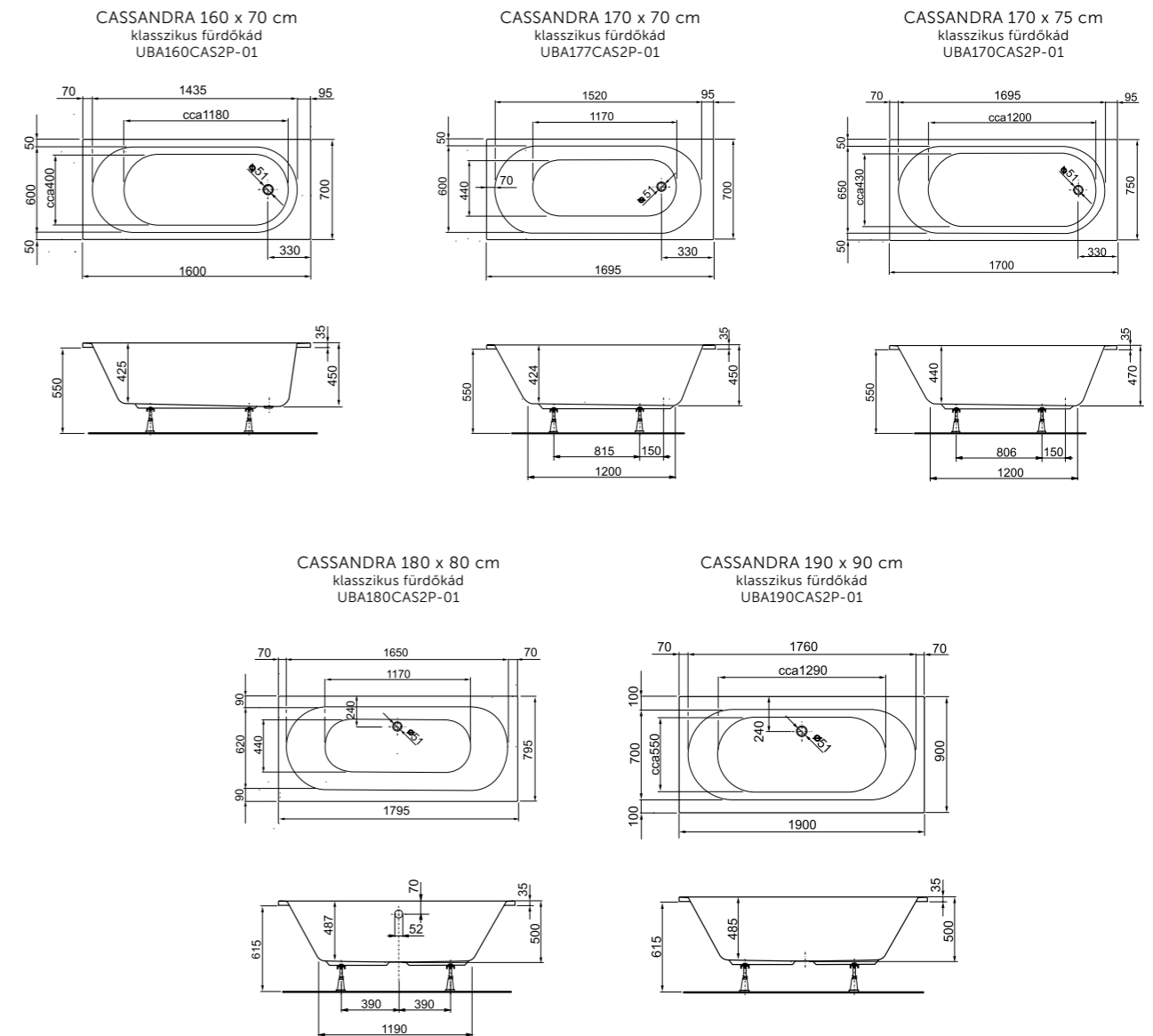

*A kádakat lábbal együtt szállítjuk, de kérjük a kádlábakat külön megrendelni szíveskedjenek!
 **A szállítás lehetséges CAS2V-s cikkszámokon is.
 **A kádláb csak a káddal megegyező mennyiségben rendelhető ezen az áron.

cikkszám	oldalszám	cikkszám	oldalszám	cikkszám	oldalszám
SZANITER ÉS WC-ELEM		BŰTOR		WELLNESS*	
4004 00 xx	30	A498 60 xx	46	U9009020020	50
4030 00 xx	30	A499 60 xx	46	U99740000	50
4031 00 xx	32	A897 00 xx	46	UBA145FDN3P-01	50
4032 00 xx	32	A897 xx 01	46	UBA160CAS2P-01	50
4033 00 xx	32	A897 xx R1	46	UBA170ARC2P-01	50
4035 69 xx	34	A899 00 xx	46	UBA170CAS2P-01	50
4037 00 xx	34	B537 00 xx	44	UBA170FDN2P-01	50
4056 59 xx	24	B538 00 xx	44	UBA177CAS2P-01	50
4123 4L xx	30			UBA180ARC2P-01	50
4123 4R xx	30			UBA180CAS2P-01	50
4145 45 xx	30			UBA180CAS3LIP-01	50
4145 50 xx	30			UBA180CAS3REP-01	50
4163 01 xx	28			UBA180FDN2P-01	50
4191 01 01	28			UBA180FDN7DP-01	50
4191 02 01	28			UBA190CAS2P-01	50
4191 03 01	28				
4191 55 xx	28				
4191 56 01	28				
4191 57 01	28				
4191 58 01	28				
4191 60 xx	28				
4196 71 xx	28				
4196 7L xx	28				
4196 7R xx	28				
4309 59 xx	34				
4312 00 xx	26				
4332 00 xx	34				
4627 00 xx	36				
4637 00 xx	36				
4645 00 xx	36				
4650 00 xx	36				
4679 00 xx	36				
4681 00 xx	36				
4699 00 xx	36				
4900 00 xx	28, 30				
4V99 R0 xx	18				
5116 59 xx	30				
6006 33 xx	24				
7015 55 xx	30				
7015 60 xx	28				
7016 65 xx	18				
7017 60 xx	24				
7029 47 xx	18				
7038 55 xx	20				
7039 60 xx	20				
7044 00 xx	16				
7047 R0 xx	22				
7048 R0 xx	22				
7050 59 xx	26				
7051 59 xx	26				
7060 10 xx	16				
7060 H1 xx	16				
7060 HR xx	14				
7060 R0 xx	14				
7068 19 xx	24				
7071 45 xx	20				
7072 50 xx	20				
7073 50 xx	20				
7074 49 xx	26				
7090 09 xx	26				
7090 19 xx	26				
7093 R0 01	32				
7094 R1 01	32				
7095 R0 01	30				
7096 R1 01	32				
7332 5L xx	24				
7332 5R xx	24				
8780 95 01	22, 24, 26, 30, 32, 34				
8780 55 01	22, 24, 26				
8M38 S1 01	18				
8M39 61 01	18				
9221 20 00	40				
9221 21 61	40				
9221 21 68	40				
9221 21 69	40				
98M9 C5 01	14, 16				
98M9 D5 01	14, 16				
9M70 S5 01	14, 16				

SZANITER ÉS WELLNESS TERMÉKEK

Az árak alkalmazásának feltételei:

- I. o. minőségre,
- szakmailag szokásos csomagolásban,
- gyártelepen első fuvarszközre rakva (ab Werk),
- áfa nélkül érvényesek.

CSOMAGOLÁSI RENDSZER

Részben MÁV EUR szabvány raklapon, részben eldobóraklapon, zsugorfóliázva.

A MÁV raklapot betétdíjas göngyölegként kezeljük.

ÉRVÉNYES: 2024. MÁRCIUS 1-JÉTŐL
ALFÖLDI SZANITEREKRE,
WC-ELEMEKRE,
WELLNESS TERMÉKEKRE ÉS BÚTOROKRA.



Villeroy & Boch Magyarország Kft.

H-6800 Hódmezővásárhely, Erzsébeti út 7. | Pf. 113

tel.: (+36 62) 888 565 | fax: (+36 62) 888 573 | zöld szám: (+36 80) 820 144

alfoldi.hu | email: info@alfoldi.hu